

iklimSA

Türkiye'nin İklimlendirme Merkezi

PROX
DC INVERTER



 Sigma PRO (VRF)

SIGMA



İklimlendirme çözümlerine İklimsa güvencesiyle sahip olun!

Teknolojinin lider adresi Teknosa çatısı altında faaliyet gösteren İklimsa; 35 yılı aşkın süredir, 500'den fazla bayi ve servis ağıyla sektöre öncülük ederken, Sigma markası ile sunduğu iklimlendirme çözümleriyle işinizi ve yaşam kalitenizi yükseltmeyi hedeflemektedir.

Sigma ProX VRF klima sistemlerinin konforlu dünyasıyla tanışın!

VRF Nedir?

VRF (Variable Refrigerant Flow) klimalar değişken debili soğutucu akışkan sistemleri sayesinde, ihtiyaç duyulan kapasiteyi net olarak ayarlayarak ortama en uygun havayı üretir.

Hangi Alanlarda Kullanılır?

VRF teknolojisi, sağladığı iklimlendirme kontrolü sayesinde ihtiyaç duyulan şartlara uygun konfor sunmaktadır. Bu özelliği sayesinde iş merkezleri, fabrikalar, havaalanları, hastaneler, oteller, plazalar ve diğer büyük çaplı yapılar için en uygun iklimlendirme çözümleri sunar.

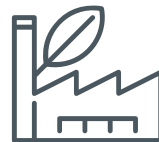

Sağladığı Faydalar Neler?

VRF sistemler en kısa sürede maksimum ısıtma ve soğutma kapasiteleri sayesinde konforlu bir kullanım sağlar. Ek olarak ısıtma, soğutma ve havalandırma işlemlerini aynı anda tek bir sistem ile yapmanıza olanak sağlayarak enerji verimliliğini artırır, maliyeti azaltır ve çevre dostu bir kullanım sunar.



Showroom



Ofis



Mağaza



Otel





İÇİNDEKİLER

- 10 Pro X Dış Ünite
- 26 Pro X S Mini Dış Ünite
- 40 Pro X-Ahu Kit
- 46 Pro X İç Üniteler
- 76 Kontrol Sistemleri

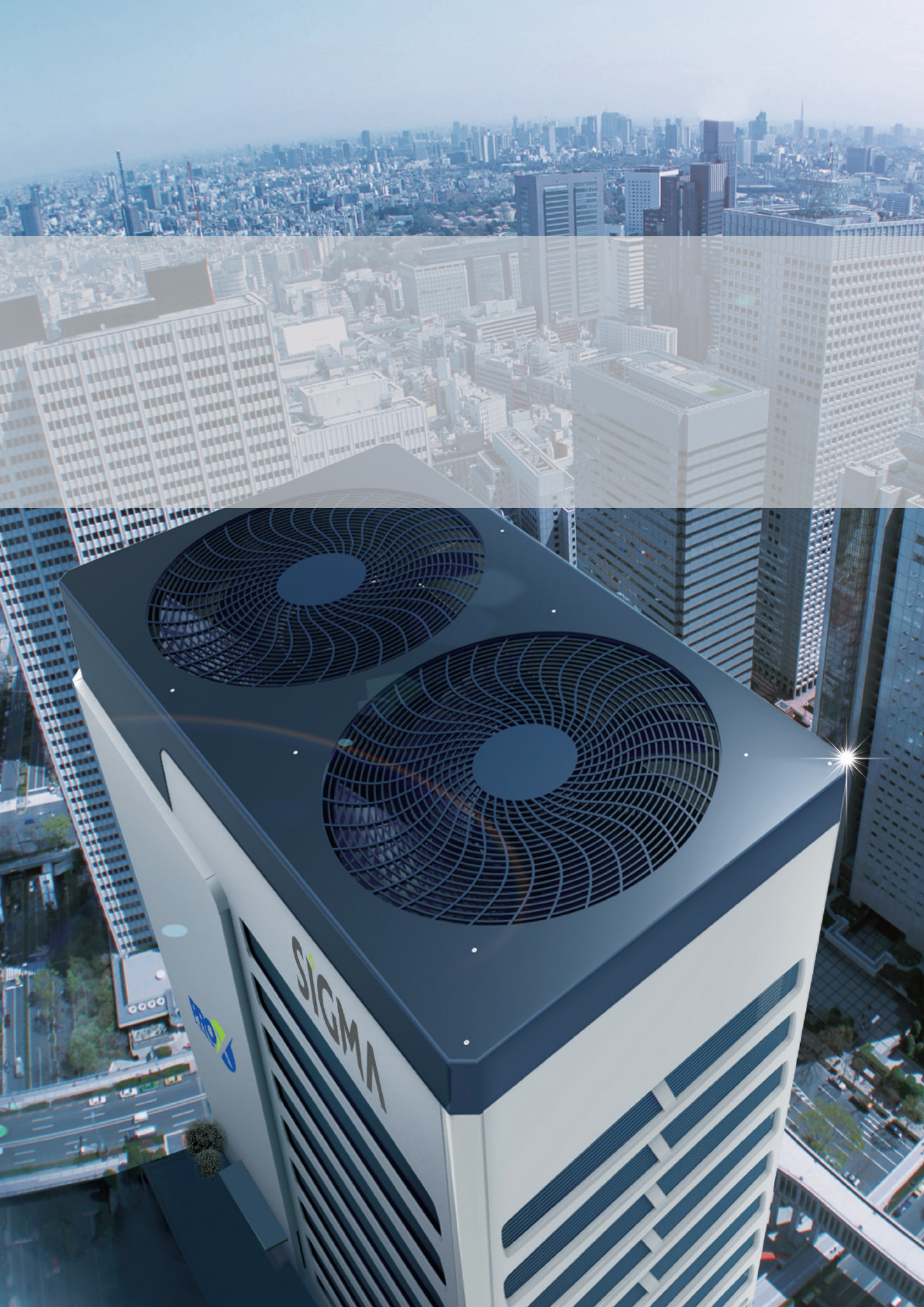



SIGMA **PROX** DC INVERTER



Teknoloji Lideri



Tek modülle maksimum 26HP, birleşik maksimum 104HP

Geniş kapasiteli tam DC inverter kompresörleriyle PRO X tek modüde 26HP, birleşik olarak maksimum 104HP değerine ulaşabilmektedir.

Maksi. 4 modül, en fazla **104HP**



Maksi. tek modül, en fazla **26HP**



8-16HP

Tek modül 8-26HP

18-26HP

Tam DC inverter kompresör ve adımsız inverter DC motor ile üstün verimlilik

Dış ünite sinüs dalgasıyla tahrik edilen değişken hızlı DC motorla daha geniş bir tork aralığı sağlar ve motorun etkinliği %17 artar. Dış ünitenin hava fanı 0-91Hz adımsız frekans kontrolü sağlar. Adımsız kompresörle minimuma iner.

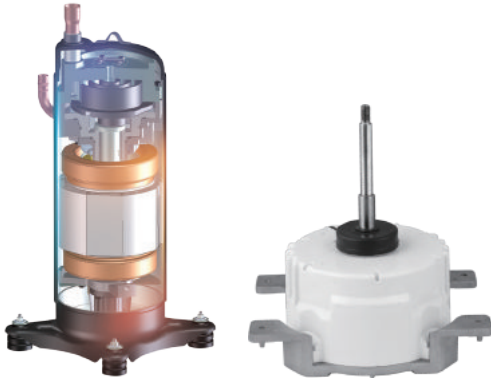

Toplam boru uzunluğu 1000 m, düşme yüksekliği 110 m

Daha fazla boru uzunluğu ve daha yüksek seviye farkları ile küçük sınırlandırmalar ve çok daha esnek bir tasarım sağlar.

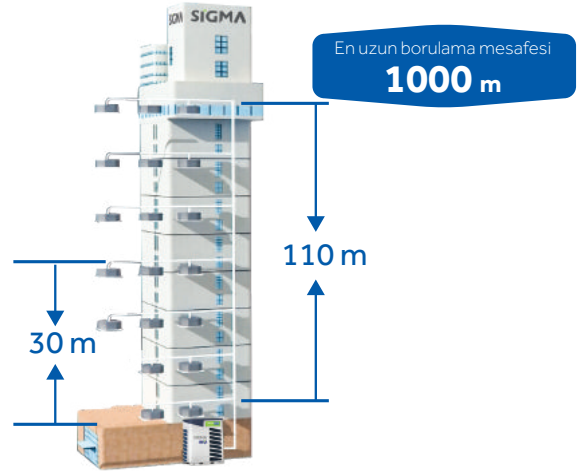

Yeni tek parçalı, dört yönlü ısı eşanjörü

Isı değişim alanı genişletilerek bütün makinenin etkinliği artırılır.

Temel dört yönlü ısı değişimi



Isı değişim alanı $660*1690*2=2.23 \text{ m}^2$

Ortak üç yönlü ısı değişimi



Isı değişim alanı $1400*1770=2.47 \text{ m}^2$

Sigma yeni dört yönlü ısı eşanjörü

Isı transfer etkinliği %30 artırılır.

%30

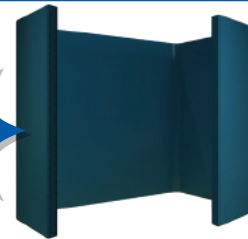

Isı değişim alanı $1260*2294=2.89 \text{ m}^2$

Kurulum Dostu

Otomatik adreslemeli iç üniteler

Dış üniteler iç üniteleri otomatik olarak adresleyerek, iş gücünü azaltır.

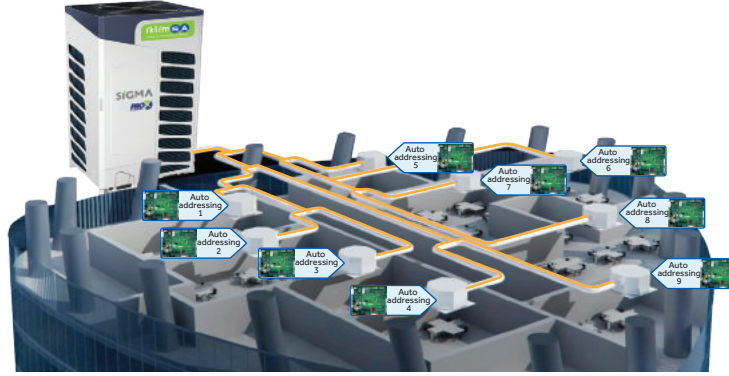

Otomatik yağ dengeleme

Yağ, dengeleme borusu olmadan, otomatik olarak dengelenir. Bu özellik sistemin tasarımını basitleştirir ve güvenilirliğini artırır.



Boru sistemi içerisinde soğutucu gaz depolama teknolojisi

Gelişmiş soğutucu kontrol teknolojisiyle soğutucu iç ve dış ünite borularında depolanır, tankta yüksek basınç oluşması önlenir, üniteye daha az soğutucu dolar ve etkinlik artar.

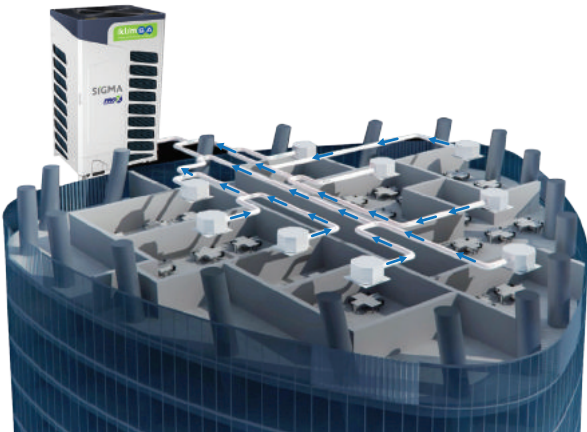

Patentli tasarım

Tek parçalı hava ızgarası pratik ve estetikdir. 700 mm çapında geniş fan, üstün hava akımı, düşük gürültü, gelişmiş ısı transfer etkinliği, döner türde servis kapısı ve kolay çalıştırma sağlar.



Üstün Konfor



Hızlı soğutma ve ısıtma

Çalıştıktan sonra en kısa sürede maksimum çıktı vererek hızlı soğutma ve ısıtma sağlar.

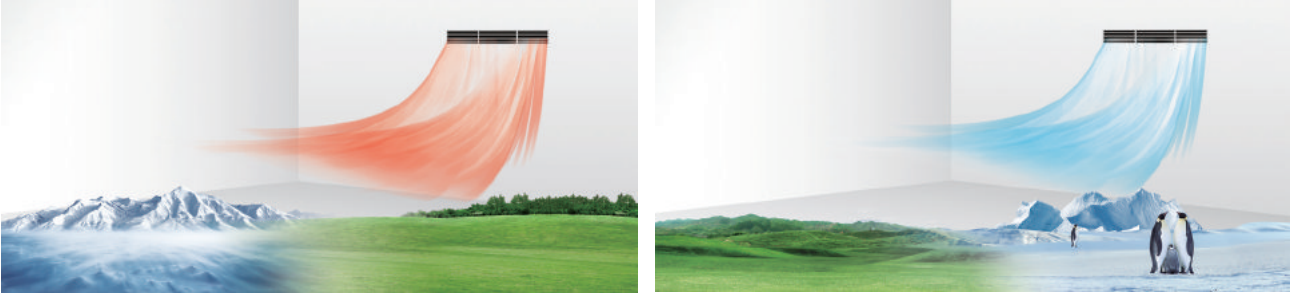

±0.5°C hassas sıcaklık kontrolü

İkiz basınç sensörü ve ikiz EEV'lerle, soğutucu hacmi otomatik olarak ayarlanarak hassas sıcaklık kontrolü elde edilir ve iç alandaki konforu artırır.

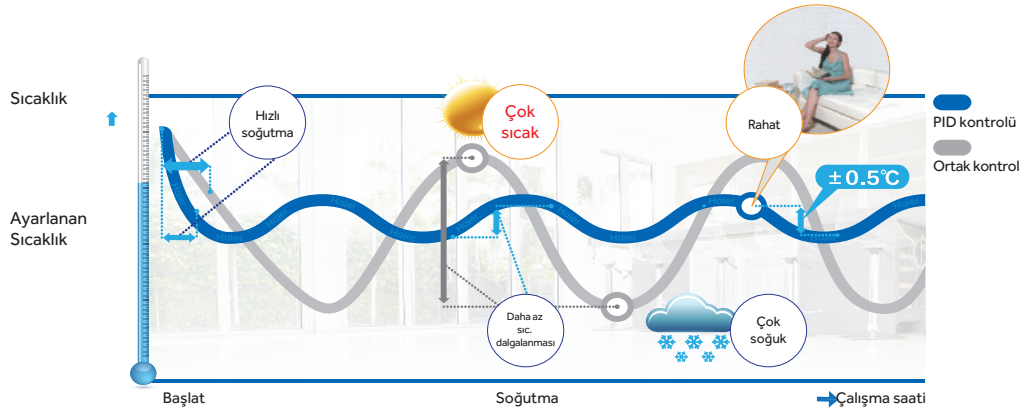

Akıllı buz çözme teknolojisi

Sistem durumuna göre buz çözme gerekliliğini akıllı olarak değerlendirir ve iç alandaki konforu artırır.



PRO X T1 380~415V



SGM080HPPROX
SGM100HPPROX
SGM120HPPROX
SGM140HPPROX
SGM160HPPROX



SGM180HPPROX
SGM200HPPROX
SGM220HPPROX
SGM240HPPROX
SGM260HPPROX



Model			SGM080HPPROX	SGM100HPPROX	SGM120HPPROX	SGM140HPPROX	SGM160HPPROX	
Birleşik Model			/	/	/	/	/	
Kapasite								
Kapasite	Kapasite aralığı	HP	8	10	12	14	16	
	Soğutma	kW	25.2	28.0	33.5	40.0	45.0	
	Isıtma	kW	25.2	28.0	33.5	40.0	45.0	
Elektriksel parametreler								
Güç beslemesi			Ph/V/Hz	3/380-415/50/60	3/380-415/50/60	3/380-415/50/60	3/380-415/50/60	
Elektriksel parametreler	Soğut.	Anma güç girdisi	kW	6.24	7.37	10.15	11.94	13.24
		Maksi. güç girdisi	kW	10.08	11.56	13.80	16.40	19.20
		Anma akım	A	10.53	12.44	17.14	20.16	22.34
		Maksi. akım	A	17.02	19.52	23.30	27.69	32.41
	Isıtma	Anma güç girdisi	kW	5.73	6.51	8.59	10.00	11.25
		Maksi. güç girdisi	kW	9.90	11.25	12.50	15.10	18.40
		Anma akım	A	9.67	10.99	14.52	16.88	18.99
		Maksi. akım	A	16.71	19.99	21.10	25.49	31.06
EER			4.04	3.80	3.30	3.35	3.40	
COP			4.40	4.30	3.90	4.00	4.00	
SEER			7.25	7.09	6.69	6.60	6.36	
SCOP			4.41	4.31	4.31	4.12	4.05	
ηs,c %			287	281	265	261	251	
ηs,h %			173	169	169	162	159	
Performans								
Hava akımı (H)			m ³ /h	11000	11000	12000	13500	13500
Ses basınç seviyesi (H)			dB(A)	56	56	59	59	60
Ses güç seviyesi (H)			dB(A)	81	82	88	88	88
Kurulum								
Dış boyutlar (W/D/H)			mm	980/750/1690				
Sevkiyat boyutları (W/D/H)			mm	1070/850/1858				
Net/Sevkiyat ağırlığı			kg	224/250			244/270	
Kompresör türü				DC INV. SCROLL	DC INV. SCROLL	DC INV. SCROLL	DC INV. SCROLL	
Kompresör markası				MITSUBISHI ELECTRIC	MITSUBISHI ELECTRIC	MITSUBISHI ELECTRIC	MITSUBISHI ELECTRIC	
Kompresör sayısı				1INV	1INV	1INV	1INV	
Soğutucu tipi				R410A	R410A	R410A	R410A	
Soğutucu şarjı			kg	8.5	8.5	8.5	10	10
Soğutucu sıvı borusu			mm	9.52	9.52	12.7	12.7	12.7
Soğutucu gaz borusu			mm	19.05	22.22	25.4	25.4	28.58
Maksi. toplam boru uzunluğu			m	1000	1000	1000	1000	1000
Maksi. Boru Uzunluğu (Eşdeğer/ Gerçek)			m	260/220	260/220	260/220	260/220	260/220
İÜ ve DÜ arasında st. yük. farkı (DÜ aşağı/yukarı) *1			m	110/90	110/90	110/90	110/90	110/90
İÜ ve DÜ arasında st. yük. farkı (DÜ aşağı/yukarı) *2			m	50/40	50/40	50/40	50/40	50/40
İÜ arasındaki st. yük. farkı *3			m	30	30	30	30	30
İÜ arasındaki st. yük. farkı *4			m	18	18	18	18	18
Dış statik basınç			Pa	110	110	110	110	110
Bağlantı oranı								
Bağlanabilir iç ünite oranı			%	50-130	50-130	50-130	50-130	50-130
Maksimum iç ünite sayısı				13	16	20	24	27
Çalışma sic.								
Soğutma			°C	-5-50				
Isıtma			°C	-23-21				

İÜ ve DÜ arasında maks. yük. farkı *1
İÜ ve DÜ arasında st. yük. farkı *2
İÜ arasındaki st. yük. farkı *3
İÜ arasındaki st. yük. farkı *4

Diş ve iç üniteler arasındaki yükseklik farkı 50 ila 110m arasındaysa, bireysel tasarım ve üretim için yerel distribütör/bayi ile irtibat kurmalısınız. Fabrikada standart tasarım ve üretim.
İç üniteler arasındaki yükseklik farkı 18 ila 30m arasındaysa, bireysel tasarım ve üretim için yerel distribütör/bayi ile irtibat kurmalısınız. Fabrikada standart tasarım ve üretim uygulanır.

* Bütün teknik özellikler nominal durumda test edilmiştir (soğutmada iç sic. 27°C DB/19°C WB; Diş sic. 35°C DB/24WB; ısıtmada iç sic. 20°C DB, ısıtmada dış sic. 7°C DB/6°C WB)



SGM080HPPROX
SGM100HPPROX
SGM120HPPROX
SGM140HPPROX
SGM160HPPROX



SGM180HPPROX
SGM200HPPROX
SGM220HPPROX
SGM240HPPROX
SGM260HPPROX

Model			SGM180HPPROX	SGM200HPPROX	SGM220HPPROX	SGM240HPPROX	SGM260HPPROX	
Birleşik Model			/	/	/	/	/	
Kapasite								
Kapasite	Kapasite aralığı	HP	18	20	22	24	26	
	Soğutma	kW	50.4	56.0	61.5	68.0	73.5	
	Isıtma	kW	50.4	56.0	61.5	68.0	73.5	
Elektriksel parametreler								
Güç beslemesi			Ph/V/Hz	3/380-415/50/60	3/380-415/50/60	3/380-415/50/60	3/380-415/50/60	
Elektriksel parametreler	Soğut.	Anma güç girdisi	kW	15.60	16.62	20.16	22.67	36.75
		Maksi. güç girdisi	kW	21.40	25.10	28.50	29.10	37.80
		Anma akım	A	26.34	28.05	34.06	38.28	59.24
		Maksi. akım	A	36.13	42.37	48.11	49.13	61.91
	Isıtma	Anma güç girdisi	kW	13.19	14.66	18.64	19.43	26.25
		Maksi. güç girdisi	kW	17.70	22.70	25.50	26.50	30.40
		Anma akım	A	22.27	24.75	31.49	32.80	45.68
		Maksi. akım	A	29.88	38.32	43.05	44.74	51.32
EER			3.23	3.37	3.05	3.00	2.00	
COP			3.82	3.82	3.30	3.50	2.80	
SEER			6.78	6.75	6.54	5.83	4.90	
SCOP			4.15	4.20	4.21	4.17	3.48	
ηs,c %			268	267	259	230	193	
ηs,h %			163	165	165	164	136	
Performans								
Hava akımı (H)			m³/h	17000	17000	18000	18000	19000
Ses basınç seviyesi (H)			dB(A)	61	61	61	62	62
Ses güç seviyesi (H)			dB(A)	88	88	90	90	90
Kurulum								
Dış boyutlar (W/D/H)			mm	1410/750/1690				
Sevkiyat boyutları (W/D/H)			mm	1515/850/1858				
Net/Sevkiyat ağırlığı			kg	287/317	370/400			
Kompresör türü				DC INV. SCROLL	DC INV. SCROLL	DC INV. SCROLL	DC INV. SCROLL	
Kompresör markası				MITSUBISHI ELECTRIC	MITSUBISHI ELECTRIC	MITSUBISHI ELECTRIC	MITSUBISHI ELECTRIC	
Kompresör sayısı				1INV	2INV	2INV	2INV	
Soğutucu tipi				R410A	R410A	R410A	R410A	
Soğutucu şarjı			kg	10	10	10	10	
Soğutucu sıvı borusu			mm	15.88	15.88	15.88	15.88	
Soğutucu gaz borusu			mm	28.58	28.58	28.58	28.58	
Maksi. toplam boru uzunluğu			m	1000	1000	1000	1000	
Soğutucu sıvı borusu (Eşdeğer/Gerçek)			m	260/220	260/220	260/220	260/220	
İÜ ve DÜ arasında mak. yük. farkı (DÜ aşağı/yukarı) *1			m	110/90	110/90	110/90	110/90	
İÜ ve DÜ arasında st. yük. farkı (DÜ aşağı/yukarı) *2			m	50/40	50/40	50/40	50/40	
İÜ arasındaki st. yük. farkı *3			m	30	30	30	30	
İÜ arasındaki st. yük. farkı *4			m	18	18	18	18	
Dış statik basınç			Pa	110	110	110	110	
Bağlantı oranı								
Bağlanabilir iç ünite oranı			%	50-130	50-130	50-130	50-130	
Maksimum iç ünite sayısı				30	33	36	40	
Çalışma sic.								
Soğutma			°C	-5-50				
Isıtma			°C	-23-21				

İÜ ve DÜ arasındaki mak. yük. farkı *1
İÜ ve DÜ arasındaki yük. farkı *2
İÜ arasındaki st. yük. farkı *3
İÜ arasındaki st. yük. farkı *4

Dış ve iç üniteler arasındaki yükseklik farkı 50 ila 110m arasındaysa, bireysel tasarım ve üretim için yerel distribütör/bayii ile irtibat kurmalısınız.
Fabrikada standart tasarım ve üretim.
İç üniteler arasındaki yükseklik farkı 18 ila 30m arasındaysa, bireysel tasarım ve üretim için yerel distribütör/bayii ile irtibat kurmalısınız.
Fabrikada standart tasarım ve üretim uygulanır.

- Tam DC inverter kompresörler
- Maksimum tek modül 26HP
- Maksimum birleşik 104HP
- Toplam boru uzunluğu 1000 m
- Yükseklik düşüşü 110 m

Model			SGM280HPPROX	SGM300HPPROX	SGM320HPPROX	SGM340HPPROX	
Birleşik Model			SGM140HPPROX	SGM140HPPROX	SGM160HPPROX	SGM160HPPROX	
			SGM140HPPROX	SGM160HPPROX	SGM160HPPROX	SGM180HPPROX	
					/	/	
					/	/	
Kapasite	Kapasite aralığı	HP	28	30	32	34	
	Soğutma	kW	80.0	85.0	90.0	95.4	
	Isıtma	kW	80.0	85.0	90.0	95.4	
Elektriksel parametreler	Güç beslemesi	Ph/V/Hz	3/380-415/50/60	3/380-415/50/60	3/380-415/50/60	3/380-415/50/60	
	Soğut.	Anma güç girdisi	kW	23.88	25.18	26.47	28.84
		Maksi. güç girdisi	kW	32.80	35.60	38.40	40.60
		Anma akım	A	40.32	42.50	44.69	48.69
		Maksi. akım	A	55.37	60.10	64.83	68.54
	Isıtma	Anma güç girdisi	kW	20.00	21.25	22.50	24.44
		Maksi. güç girdisi	kW	30.20	33.50	36.80	36.10
		Anma akım	A	33.76	35.87	37.98	41.27
		Maksi. akım	A	50.98	56.55	62.13	60.94
	EER		3.35	3.38	3.40	3.31	
	COP		4.00	4.00	4.00	3.90	
	SEER		6.60	6.36	6.36	6.36	
	SCOP		4.12	4.05	4.05	4.05	
	ηs,c %		261	251	251	251	
ηs,h %		162	159	159	159		
Performans	Hava akımı (H)	m ³ /h	27000	27000	27000	30500	
	Ses basınç seviyesi (H)	dB(A)	62	63	63	64	
	Ses güç seviyesi (H)	dB(A)	91	91	91	91	
Kurulum	Dış boyutlar (W/D/H)	mm	980×750×1690+980×750×1690			980×750×1690+1410×750×1690	
	Sevkiyat boyutları (W/D/H)	mm	1070/850/1858+1070/850/1858			1070/850/1858+1515/850/1858	
	Net/Sevkiyat ağırlığı	kg	244/270+244/270	244/270+244/270		244/270+287/317	
	Kompresör türü		DC INV. SCROLL	DC INV. SCROLL	DC INV. SCROLL	DC INV. SCROLL	
	Kompresör markası		MITSUBISHI	MITSUBISHI	MITSUBISHI	MITSUBISHI	
			ELECTRIC	ELECTRIC	ELECTRIC	ELECTRIC	
	Kompresör sayısı		2INV	2INV	2INV	2INV	
	Soğutucu tipi		R410A	R410A	R410A	R410A	
	Soğutucu şarjı	kg	20	20	20	20	
	Soğutucu sıvı borusu	mm	15.88	19.05	19.05	19.05	
	Soğutucu gaz borusu	mm	28.58	31.8	31.8	31.8	
	Maksi. toplam boru uzunluğu	m	1000	1000	1000	1000	
	Soğutucu sıvı borusu (Eşdeğer/Gerçek)	m	260/220	260/220	260/220	260/220	
	İÜ ve DÜ arasında mak. yük. farkı (DÜ aşağı/yukarı) *1	m	110/90	110/90	110/90	110/90	
	İÜ ve DÜ arasında st. yük. farkı (DÜ aşağı/yukarı) *2	m	50/40	50/40	50/40	50/40	
	İÜ arasındaki st. yük. farkı *3	m	30	30	30	30	
	İÜ arasındaki st. yük. farkı *4	m	18	18	18	18	
Dış statik basınç	Pa	110	110	110	110		
Bağlantı oranı	Bağlanabilir iç ünite oranı	%	50-130	50-130	50-130	50-130	
	Maksimum iç ünite sayısı		47	50	53	56	
Çalışma sic.	Soğutma	°C	-5-50				
	Isıtma	°C	-23-21				

* Bütün teknik özellikler nominal durumda test edilmiştir (soğutmada iç sic. 27°C DB/19°C WB; Dış sic. 35°C DB/24WB; ısıtmada iç sic. 20°C DB, ısıtmada dış sic. 7°C DB/6°C WB)



SGM080HPPROX
SGM100HPPROX
SGM120HPPROX
SGM140HPPROX
SGM160HPPROX



SGM180HPPROX
SGM200HPPROX
SGM220HPPROX
SGM240HPPROX
SGM260HPPROX

Model			SGM360HPPROX	SGM380HPPROX	SGM400HPPROX	SGM420HPPROX	SGM440HPPROX	
Birleşik Model			SGM180HPPROX	SGM180HPPROX	SGM200HPPROX	SGM200HPPROX	SGM220HPPROX	
			SGM180HPPROX	SGM200HPPROX	SGM200HPPROX	SGM220HPPROX	SGM220HPPROX	
			/	/	/	/	/	
Kapasite	Kapasite aralığı	HP	36	38	40	42	44	
	Soğutma	kW	100.8	106.4	112.0	117.5	123.0	
	Isıtma	kW	100.8	106.4	112.0	117.5	123.0	
Elektriksel parametreler	Güç beslemesi		Ph/V/Hz	3/380-415/50/60	3/380-415/50/60	3/380-415/50/60	3/380-415/50/60	3/380-415/50/60
	Soğut.	Anma güç girdisi	kW	31.21	32.22	33.23	36.78	40.32
		Maksi. güç girdisi	kW	42.80	46.50	50.20	53.60	57.00
		Anma akım	A	52.68	54.40	56.11	62.11	68.12
		Maksi. akım	A	72.26	78.50	84.75	90.49	96.23
	Isıtma	Anma güç girdisi	kW	26.39	27.85	29.32	33.30	37.28
		Maksi. güç girdisi	kW	35.40	40.40	45.40	48.20	51.00
		Anma akım	A	44.45	47.02	49.50	56.24	62.98
		Maksi. akım	A	59.76	68.20	76.64	81.37	86.10
	EER			3.23	3.30	3.37	3.19	3.05
	COP			3.82	3.82	3.82	3.53	3.30
	SEER			6.78	6.75	6.75	6.54	6.54
	SCOP			4.15	4.15	4.20	4.20	4.21
	ηs,c %			268	267	267	259	259
ηs,h %			163	163	165	165	165	
Performans	Hava akımı (H)	m ³ /h	34000	34000	34000	35000	36000	
	Ses basınç seviyesi (H)	dB(A)	64	64	64	64	64	
	Ses güç seviyesi (H)	dB(A)	91	91	91	92	93	
Dış boyutlar (W/D/H)		mm	1410×750×1690+1410×750×1690					
Sevkiyat boyutları (W/D/H)		mm	1515/850/1858+1515/850/1858					
Net/Sevkiyat ağırlığı		kg	287/317+287/317	287/317+370/400	370/400+370/400	370/400+370/400	370/400+370/400	
Kompresör türü			DC INV. SCROLL	DC INV. SCROLL	DC INV. SCROLL	DC INV. SCROLL	DC INV. SCROLL	
Kompresör markası			MITSUBISHI ELECTRIC	MITSUBISHI ELECTRIC	MITSUBISHI ELECTRIC	MITSUBISHI ELECTRIC	MITSUBISHI ELECTRIC	
Kompresör sayısı			2INV	3INV	4INV	4INV	4INV	
Soğutucu tipi			R410A	R410A	R410A	R410A	R410A	
Soğutucu şarjı		kg	20	20	20	20	20	
Soğutucu sıvı borusu		mm	19.05	19.05	19.05	19.05	19.05	
Soğutucu gaz borusu		mm	38.1	38.1	38.1	38.1	38.1	
Maksi. toplam boru uzunluğu		m	1000	1000	1000	1000	1000	
Soğutucu sıvı borusu (Eşdeğer/Gerçek)		m	260/220	260/220	260/220	260/220	260/220	
İÜ ve DÜ arasında mak. yük. farkı (DÜ aşağı/yukarı) *1		m	110/90	110/90	110/90	110/90	110/90	
İÜ ve DÜ arasında st. yük. farkı (DÜ aşağı/yukarı) *2		m	50/40	50/40	50/40	50/40	50/40	
İÜ arasındaki st. yük. farkı *3		m	30	30	30	30	30	
İÜ arasındaki st. yük. farkı *4		m	18	18	18	18	18	
Dış statik basınç		Pa	110	110	110	110	110	
Bağlantı oranı	Bağlanabilir iç ünite oranı	%	50-130	50-130	50-130	50-130	50-130	
	Maksimum iç ünite sayısı		59	63	64	64	64	
Çalışma sic.	Soğutma	°C	-5-50					
	Isıtma	°C	-23-21					

İÜ ve DÜ arasındaki mak. yük. farkı *1
İÜ ve DÜ arasındaki st. yük. farkı *2
İÜ arasındaki st. yük. farkı *3
İÜ arasındaki st. yük. farkı *4

Dış ve iç üniteler arasındaki yükseklik farkı 50 ila 110m arasındaysa, bireysel tasarım ve üretim için yerel distribütör/bayi ile irtibat kurmalısınız.
Fabrikada standart tasarım ve üretim.
İç üniteler arasındaki yükseklik farkı 18 ila 30m arasındaysa, bireysel tasarım ve üretim için yerel distribütör/bayi ile irtibat kurmalısınız.
Fabrikada standart tasarım ve üretim uygulanır.

- Tam DC inverter kompresörler
- Maksimum tek modül 26HP
- Maksimum birleşik 104HP
- Toplam boru uzunluğu 1000 m
- Yükseklik düşüşü 110 m

Model			SGM460HPPROX	SGM480HPPROX	SGM500HPPROX	SGM520HPPROX	
Birleşik Model			SGM220HPPROX	SGM240HPPROX	SGM240HPPROX	SGM260HPPROX	
			SGM240HPPROX	SGM240HPPROX	SGM260HPPROX	SGM260HPPROX	
			/	/	/	/	
			/	/	/	/	
Kapasite	Kapasite aralığı	HP	46	48	50	52	
	Soğutma	kW	129.5	136.0	141.5	147.0	
	Isıtma	kW	129.5	136.0	141.5	147.0	
Elektriksel parametreler	Güç beslemesi		Ph/V/Hz	3/380-415/50/60	3/380-415/50/60	3/380-415/50/60	3/380-415/50/60
	Soğut.	Anma güç girdisi	kW	42.83	45.34	59.42	73.50
		Maksi. güç girdisi	kW	57.60	58.20	66.90	75.60
		Anma akım	A	72.34	76.56	97.52	118.48
		Maksi. akım	A	97.24	98.25	111.04	123.82
	Isıtma	Anma güç girdisi	kW	38.07	38.86	45.68	52.50
		Maksi. güç girdisi	kW	52.00	53.00	56.90	60.80
		Anma akım	A	64.29	65.60	78.48	91.36
		Maksi. akım	A	87.79	89.48	96.06	102.64
	EER			3.02	3.00	2.38	2.00
	COP			3.40	3.50	3.10	2.80
	SEER			5.83	5.83	4.90	4.90
	SCOP			4.17	4.17	3.48	3.48
	ηs,c %			230	230	193	193
ηs,h %			164	164	136	136	
Performans	Hava akımı (H)	m³/h	36000	36000	37000	38000	
	Ses basınç seviyesi (H)	dB(A)	65	65	65	65	
	Ses güç seviyesi (H)	dB(A)	93	93	93	93	
Kurulum	Dış boyutlar (W/D/H)		1410×750×1690+1410×750×1690				
	Sevkiyat boyutları (W/D/H)		1515/850/1858+1515/850/1858				
	Net/Sevkiyat ağırlığı		kg	370/400+370/400	370/400+370/400	370/400+370/400	370/400+370/400
	Kompresör türü			DC INV. SCROLL	DC INV. SCROLL	DC INV. SCROLL	DC INV. SCROLL
	Kompresör markası			MITSUBISHI ELECTRIC	MITSUBISHI ELECTRIC	MITSUBISHI ELECTRIC	MITSUBISHI ELECTRIC
	Kompresör sayısı			4INV	4INV	4INV	4INV
	Soğutucu tipi			R410A	R410A	R410A	R410A
	Soğutucu şarjı		kg	20	20	20	20
	Soğutucu sıvı borusu		mm	19.05	19.05	19.05	19.05
	Soğutucu gaz borusu		mm	38.1	38.1	38.1	38.1
	Maksi. toplam boru uzunluğu		m	1000	1000	1000	1000
	Soğutucu sıvı borusu (Eşdeğer/Gerçek)		m	260/220	260/220	260/220	260/220
	İÜ ve DÜ arasında mak. yük. farkı (DÜ aşağı/yukarı) *1		m	110/90	110/90	110/90	110/90
	İÜ ve DÜ arasında st. yük. farkı (DÜ aşağı/yukarı) *2		m	50/40	50/40	50/40	50/40
	İÜ arasındaki st. yük. farkı *3		m	30	30	30	30
	İÜ arasındaki st. yük. farkı *4		m	18	18	18	18
	Dış statik basınç		Pa	110	110	110	110
Bağlantı oranı	Bağlanabilir iç ünite oranı		%	50-130	50-130	50-130	50-130
	Maksimum iç ünite sayısı			64	64	64	64
Çalışma sic.	Soğutma		°C				-5-50
	Isıtma		°C				-23-21

* Bütün teknik özellikler nominal durumda test edilmiştir (soğutmada iç sic. 27°C DB/19°C WB; Dış sic. 35°C DB/24WB; ısıtmada iç sic. 20°C DB, ısıtmada dış sic. 7°C DB/6°C WB)



SGM080HPPROX
SGM100HPPROX
SGM120HPPROX
SGM140HPPROX
SGM160HPPROX



SGM180HPPROX
SGM200HPPROX
SGM220HPPROX
SGM240HPPROX
SGM260HPPROX

Model			SGM540HPPROX	SGM560HPPROX	SGM580HPPROX	SGM600HPPROX	
Birleşik Model			SGM180HPPROX	SGM180HPPROX	SGM180HPPROX	SGM200HPPROX	
			SGM180HPPROX	SGM180HPPROX	SGM200HPPROX	SGM200HPPROX	
			SGM180HPPROX	SGM200HPPROX	SGM200HPPROX	SGM200HPPROX	
			/	/	/	/	
Kapasite	Kapasite aralığı	HP	54	56	58	60	
	Soğutma	kW	151.2	156.8	162.4	168.0	
	Isıtma	kW	151.2	156.8	162.4	168.0	
Elektriksel parametreler	Güç beslemesi		Ph/V/Hz	3/380-415/50/60	3/380-415/50/60	3/380-415/50/60	3/380-415/50/60
	Soğut.	Anma güç girdisi	kW	46.81	47.82	48.84	49.85
		Maksi. güç girdisi	kW	64.20	67.90	71.60	75.30
		Anma akım	A	79.03	80.74	82.45	84.16
		Maksi. akım	A	108.38	114.63	120.88	127.12
	Isıtma	Anma güç girdisi	kW	39.58	41.05	42.51	43.98
		Maksi. güç girdisi	kW	53.10	58.10	63.10	68.10
		Anma akım	A	66.82	69.30	71.77	74.25
		Maksi. akım	A	89.64	98.08	106.53	114.97
	EER			3.23	3.28	3.33	3.37
	COP			3.82	3.82	3.82	3.82
	SEER			6.78	6.75	6.75	6.75
	SCOP			4.15	4.15	4.15	4.20
	ηs,c %			268	267	267	267
ηs,h %			163	163	163	165	
Performans	Hava akımı (H)	m³/h	51000	51000	51000	51000	
	Ses basınç seviyesi (H)	dB(A)	66	66	66	66	
	Ses güç seviyesi (H)	dB(A)	93	93	93	93	
Dış boyutlar (W/D/H)		mm	1410×750×1690+1410×750×1690+1410×750×1690				
Sevkiyat boyutları (W/D/H)		mm	1515/850/1858+1515/850/1858+1515/850/1858				
Net/Sevkiyat ağırlığı		kg	287/317+287/317+287/317	287/317+287/317+370/400	287/317+370/400+370/400	370/400+370/400+370/400	
Kompresör türü			DC INV. SCROLL	DC INV. SCROLL	DC INV. SCROLL	DC INV. SCROLL	
Kompresör markası			DAIKIN	DAIKIN	DAIKIN	DAIKIN	
Kompresör sayısı			3INV	4INV	5INV	6INV	
Soğutucu tipi			R410A	R410A	R410A	R410A	
Soğutucu şarjı		kg	30	30	30	30	
Soğutucu sıvı borusu		mm	19.05	19.05	19.05	19.05	
Soğutucu gaz borusu		mm	38.1	38.1	41.3	41.3	
Maksi. toplam boru uzunluğu		m	1000	1000	1000	1000	
Soğutucu sıvı borusu (Eşdeğer/Gerçek)		m	260/220	260/220	260/220	260/220	
İÜ ve DÜ arasında mak. yük. farkı (DÜ aşağı/yukarı) *1		m	110/90	110/90	110/90	110/90	
İÜ ve DÜ arasında st. yük. farkı (DÜ aşağı/yukarı) *2		m	50/40	50/40	50/40	50/40	
İÜ arasındaki st. yük. farkı *3		m	30	30	30	30	
İÜ arasındaki st. yük. farkı *4		m	18	18	18	18	
Dış statik basınç		Pa	110	110	110	110	
Bağlantı oranı	Bağlanabilir iç ünite oranı	%	50-130	50-130	50-130	50-130	
	Maksimum iç ünite sayısı		64	64	64	64	
Çalışma sic.	Soğutma	°C	-5-50				
	Isıtma	°C	-23-21				

İÜ ve DÜ arasındaki mak. yük. farkı *1
İÜ ve DÜ arasındaki st. yük. farkı *2
İÜ arasındaki st. yük. farkı *3
İÜ arasındaki st. yük. farkı *4

Dış ve iç üniteler arasındaki yükseklik farkı 50 ila 110m arasındaysa, bireysel tasarım ve üretim için yerel distribütör/bayii ile irtibat kurmalısınız.
Fabrikada standart tasarım ve üretim.
İç üniteler arasındaki yükseklik farkı 18 ila 30m arasındaysa, bireysel tasarım ve üretim için yerel distribütör/bayii ile irtibat kurmalısınız.
Fabrikada standart tasarım ve üretim uygulanır.

- Tam DC inverter kompresörler
- Maksimum tek modül 26HP
- Maksimum birleşik 104HP
- Toplam boru uzunluğu 1000 m
- Yükseklik düşüşü 110 m

Model			SGM620HPPROX	SGM640HPPROX	SGM660HPPROX	SGM680HPPROX	
Birleşik Model			SGM220HPPROX	SGM220HPPROX	SGM220HPPROX	SGM220HPPROX	
			SGM200HPPROX	SGM220HPPROX	SGM220HPPROX	SGM220HPPROX	
			SGM200HPPROX	SGM200HPPROX	SGM220HPPROX	SGM240HPPROX	
			/	/	/	/	
Kapasite	Kapasite aralığı	HP	62	64	66	68	
	Soğutma	kW	173.5	179.0	184.5	191.0	
	Isıtma	kW	173.5	179.0	184.5	191.0	
Elektriksel parametreler	Güç beslemesi	Ph/V/Hz	3/380-415/50/60	3/380-415/50/60	3/380-415/50/60	3/380-415/50/60	
	Soğut.	Anma güç girdisi	kW	53.39	56.94	60.48	62.99
		Maksi. güç girdisi	kW	78.70	82.10	85.50	86.10
		Anma akım	A	90.17	96.17	102.18	106.40
		Maksi. akım	A	132.86	138.60	144.34	145.35
	Isıtma	Anma güç girdisi	kW	47.96	51.94	55.92	56.71
		Maksi. güç girdisi	kW	70.90	73.70	76.50	77.50
		Anma akım	A	80.99	87.73	94.47	95.78
		Maksi. akım	A	119.69	124.42	129.15	130.84
	EER		3.25	3.14	3.05	3.03	
	COP		3.62	3.45	3.30	3.37	
	SEER		6.54	6.54	6.54	5.83	
	SCOP		4.20	4.20	4.21	4.17	
	ηs,c %		259	259	259	230	
ηs,h %		165	165	165	164		
Performans	Hava akımı (H)	m³/h	52000	53000	54000	54000	
	Ses basınç seviyesi (H)	dB(A)	66	66	66	66	
	Ses güç seviyesi (H)	dB(A)	94	94	95	95	
Kurulum	Dış boyutlar (W/D/H)	mm	1410×750×1690+1410×750×1690+1410×750×1690				
	Sevkiyat boyutları (W/D/H)	mm	1515/850/1858+1515/850/1858+1515/850/1858				
	Net/Sevkiyat ağırlığı	kg	370/400+370/400+370/400				
	Kompresör türü		DC INV. SCROLL	DC INV. SCROLL	DC INV. SCROLL	DC INV. SCROLL	
	Kompresör markası		MITSUBISHI	MITSUBISHI	MITSUBISHI	MITSUBISHI	
			ELECTRIC	ELECTRIC	ELECTRIC	ELECTRIC	
	Kompresör sayısı		6INV	6INV	6INV	6INV	
	Soğutucu tipi		R410A	R410A	R410A	R410A	
	Soğutucu şarjı	kg	30	30	30	30	
	Soğutucu sıvı borusu	mm	19.05	19.05	19.05	22.2	
	Soğutucu gaz borusu	mm	41.3	41.3	41.3	44.5	
	Maksi. toplam boru uzunluğu	m	1000	1000	1000	1000	
	Soğutucu sıvı borusu (Eşdeğer/Gerçek)	m	260/220	260/220	260/220	260/220	
	İÜ ve DÜ arasında mak. yük. farkı (DÜ aşağı/yukarı) *1	m	110/90	110/90	110/90	110/90	
	İÜ ve DÜ arasında st. yük. farkı (DÜ aşağı/yukarı) *2	m	50/40	50/40	50/40	50/40	
	İÜ arasındaki st. yük. farkı *3	m	30	30	30	30	
	İÜ arasındaki st. yük. farkı *4	m	18	18	18	18	
Dış statik basınç	Pa	110	110	110	110		
Bağlantı oranı	Bağlanabilir iç ünite oranı	%	50-130	50-130	50-130	50-130	
	Maksimum iç ünite sayısı		64	64	64	64	
Çalışma sic.	Soğutma	°C	-5-50				
	Isıtma	°C	-23-21				



SGM080HPPROX
SGM100HPPROX
SGM120HPPROX
SGM140HPPROX
SGM160HPPROX



SGM180HPPROX
SGM200HPPROX
SGM220HPPROX
SGM240HPPROX
SGM260HPPROX

Model			SGM700HPPROX	SGM720HPPROX	SGM740HPPROX	SGM760HPPROX	SGM780HPPROX	
Birleşik Model			SGM220HPPROX	SGM240HPPROX	SGM260HPPROX	SGM260HPPROX	SGM260HPPROX	
			SGM240HPPROX	SGM240HPPROX	SGM240HPPROX	SGM260HPPROX	SGM260HPPROX	
			SGM240HPPROX	SGM240HPPROX	SGM240HPPROX	SGM240HPPROX	SGM260HPPROX	
			/	/	/	/	/	
Kapasite	Kapasite aralığı	HP	70	72	74	76	78	
	Soğutma	kW	197.5	204.0	209.5	215.0	220.5	
	Isıtma	kW	197.5	204.0	209.5	215.0	220.5	
Elektriksel parametreler	Güç beslemesi		Ph/V/Hz	3/380-415/50/60	3/380-415/50/60	3/380-415/50/60	3/380-415/50/60	3/380-415/50/60
	Soğut.	Anma güç girdisi	kW	65.50	68.01	82.09	96.17	110.25
		Maksi. güç girdisi	kW	86.70	87.30	96.00	104.70	113.40
		Anma akım	A	110.62	114.84	135.80	156.76	177.72
		Maksi. akım	A	146.37	147.38	160.16	172.95	185.73
	Isıtma	Anma güç girdisi	kW	57.50	58.29	65.11	71.93	78.75
		Maksi. güç girdisi	kW	78.50	79.50	83.40	87.30	91.20
		Anma akım	A	97.09	98.40	111.28	124.16	137.04
		Maksi. akım	A	132.52	134.21	140.80	147.38	153.96
	EER			3.02	3.00	2.55	2.24	2.00
	COP			3.43	3.50	3.22	2.99	2.80
	SEER			5.83	5.83	4.90	4.90	4.90
	SCOP			4.17	4.17	3.48	3.48	3.48
	ηs,c %			230	230	193	193	193
ηs,h %			164	164	136	136	136	
Performans	Hava akımı (H)		m³/h	54000	54000	55000	56000	57000
	Ses basınç seviyesi (H)		dB(A)	66	67	67	67	67
	Ses güç seviyesi (H)		dB(A)	95	95	95	95	95
Kurulum	Dış boyutlar (W/D/H)		mm	1410×750×1690+1410×750×1690+1410×750×1690				
	Sevkiyat boyutları (W/D/H)		mm	1515/850/1858+1515/850/1858+1515/850/1858				
	Net/Sevkiyat ağırlığı		kg	370/400+370/400+370/400				
	Kompresör türü			DC INV. SCROLL	DC INV. SCROLL	DC INV. SCROLL	DC INV. SCROLL	DC INV. SCROLL
	Kompresör markası			MITSUBISHI	MITSUBISHI	MITSUBISHI	MITSUBISHI	MITSUBISHI
				ELECTRIC	ELECTRIC	ELECTRIC	ELECTRIC	ELECTRIC
	Kompresör sayısı			6INV	6INV	6INV	6INV	6INV
	Soğutucu tipi			R410A	R410A	R410A	R410A	R410A
	Soğutucu şarjı		kg	30	30	30	30	30
	Soğutucu sıvı borusu		mm	22.2	22.2	22.2	22.2	22.2
	Soğutucu gaz borusu		mm	44.5	44.5	44.5	44.5	44.5
	Maksi. toplam boru uzunluğu		m	1000	1000	1000	1000	1000
	Soğutucu sıvı borusu (Eşdeğer/Gerçek)		m	260/220	260/220	260/220	260/220	260/220
	İÜ ve DÜ arasında mak. yük. farkı (DÜ aşağı/yukarı) *1		m	110/90	110/90	110/90	110/90	110/90
	İÜ ve DÜ arasında st. yük. farkı (DÜ aşağı/yukarı) *2		m	50/40	50/40	50/40	50/40	50/40
	İÜ arasındaki st. yük. farkı *3		m	30	30	30	30	30
	İÜ arasındaki st. yük. farkı *4		m	18	18	18	18	18
Dış statik basınç		Pa	110	110	110	110	110	
Bağlantı oranı	Bağlanabilir iç ünite oranı		%	50-130	50-130	50-130	50-130	50-130
	Maksimum iç ünite sayısı			64	64	64	64	64
Çalışma sic.	Soğutma		°C	-5-50				
	Isıtma		°C	-23-21				

İÜ ve DÜ arasındaki mak. yük. farkı *1
İÜ ve DÜ arasındaki st. yük. farkı *2
İÜ arasındaki st. yük. farkı *3
İÜ arasındaki st. yük. farkı *4

Dış ve iç üniteler arasındaki yükseklik farkı 50 ila 110m arasındaysa, bireysel tasarım ve üretim için yerel distribütör/bayi ile irtibat kurmalısınız.
Fabrikada standart tasarım ve üretim.
İç üniteler arasındaki yükseklik farkı 18 ila 30m arasındaysa, bireysel tasarım ve üretim için yerel distribütör/bayi ile irtibat kurmalısınız.
Fabrikada standart tasarım ve üretim uygulanır.

- Tam DC inverter kompresörler
- Maksimum tek modül 26HP
- Maksimum birleşik 104HP
- Toplam boru uzunluğu 1000 m
- Yükseklik düşüşü 110 m

Model			SGM800HPPROX	SGM820HPPROX	SGM840HPPROX	SGM860HPPROX	SGM880HPPROX	
Birleşik Model			SGM200HPPROX	SGM200HPPROX	SGM200HPPROX	SGM200HPPROX	SGM220HPPROX	
			SGM200HPPROX	SGM200HPPROX	SGM200HPPROX	SGM220HPPROX	SGM220HPPROX	
			SGM200HPPROX	SGM200HPPROX	SGM220HPPROX	SGM220HPPROX	SGM220HPPROX	
			SGM200HPPROX	SGM220HPPROX	SGM220HPPROX	SGM220HPPROX	SGM220HPPROX	
Kapasite	Kapasite aralığı	HP	80	82	84	86	88	
	Soğutma	kW	224.0	229.5	235.0	240.5	246.0	
	Isıtma	kW	224.0	229.5	235.0	240.5	246.0	
Elektriksel parametreler	Güç beslemesi	Ph/V/Hz	3/380-415/50/60	3/380-415/50/60	3/380-415/50/60	3/380-415/50/60	3/380-415/50/60	
	Soğut.	Anma güç girişi	kW	66.47	70.01	73.55	77.10	80.64
		Maksi. güç girişi	kW	100.40	103.80	107.20	110.60	114.00
		Anma akım	A	112.21	118.22	124.23	130.23	136.24
		Maksi. akım	A	169.50	175.24	180.98	186.72	192.46
	Isıtma	Anma güç girişi	kW	58.64	62.62	66.60	70.58	74.56
		Maksi. güç girişi	kW	90.80	93.60	96.40	99.20	102.00
		Anma akım	A	98.99	105.74	112.48	119.22	125.96
		Maksi. akım	A	153.29	158.02	162.74	167.47	172.20
	EER		3.37	3.28	3.19	3.12	3.05	
	COP		3.82	3.67	3.53	3.41	3.30	
	SEER		6.75	6.54	6.54	6.54	6.54	
	SCOP		4.20	4.20	4.20	4.20	4.21	
	ηs,c %		267	259	259	259	259	
ηs,h %		165	165	165	165	165		
Performans	Hava akımı (H)	m ³ /h	68000	69000	70000	71000	72000	
	Ses basınç seviyesi (H)	dB(A)	67	67	67	67	67	
	Ses güç seviyesi (H)	dB(A)	94	95	95	96	96	
Kurulum	Dış boyutlar (W/D/H)	mm	1410×750×1690+1410×750×1690+1410×750×1690+1410×750×1690					
	Sevkiyat boyutları (W/D/H)	mm	1515/850/1858+1515/850/1858+1515/850/1838+1515/850/1858					
	Net/Sevkiyat ağırlığı	kg	370/400+370/400+370/400+370/400					
	Kompresör türü		DC INV. SCROLL	DC INV. SCROLL	DC INV. SCROLL	DC INV. SCROLL	DC INV. SCROLL	
	Kompresör markası		MITSUBISHI	MITSUBISHI	MITSUBISHI	MITSUBISHI	MITSUBISHI	
			ELECTRIC	ELECTRIC	ELECTRIC	ELECTRIC	ELECTRIC	
	Kompresör sayısı		8INV	8INV	8INV	8INV	8INV	
	Soğutucu tipi		R410A	R410A	R410A	R410A	R410A	
	Soğutucu şarjı	kg	40	40	40	40	40	
	Soğutucu sıvı borusu	mm	22.2	22.2	22.2	25.4	25.4	
	Soğutucu gaz borusu	mm	44.5	44.5	44.5	50.8	50.8	
	Maksi. toplam boru uzunluğu	m	1000	1000	1000	1000	1000	
	Soğutucu sıvı borusu (Eşdeğer/Gerçek)	m	260/220	260/220	260/220	260/220	260/220	
	İÜ ve DÜ arasında mak. yük. farkı (DÜ aşağı/yukarı) *1	m	110/90	110/90	110/90	110/90	110/90	
	İÜ ve DÜ arasında st. yük. farkı (DÜ aşağı/yukarı) *2	m	50/40	50/40	50/40	50/40	50/40	
	İÜ arasındaki st. yük. farkı *3	m	30	30	30	30	30	
	İÜ arasındaki st. yük. farkı *4	m	18	18	18	18	18	
	Dış statik basınç	Pa	110	110	110	110	110	
	Bağlantı oranı	Bağlanabilir iç ünite oranı	%	50-130	50-130	50-130	50-130	50-130
Maksimum iç ünite sayısı			64	64	64	64	64	
Çalışma sic.	Soğutma	°C	-5-50					
	Isıtma	°C	-23-21					

* Bütün teknik özellikler nominal durumda test edilmiştir (soğutmada iç sic. 27°C DB/19°C WB; Dış sic. 35°C DB/24WB; ısıtmada iç sic. 20°C DB, ısıtmada dış sic. 7°C DB/6°C WB)



SGM080HPPROX
SGM100HPPROX
SGM120HPPROX
SGM140HPPROX
SGM160HPPROX



SGM180HPPROX
SGM200HPPROX
SGM220HPPROX
SGM240HPPROX
SGM260HPPROX

Model			SGM900HPPROX	SGM920HPPROX	SGM940HPPROX	SGM960HPPROX	
Birleşik Model			SGM240HPPROX	SGM240HPPROX	SGM240HPPROX	SGM240HPPROX	
			SGM220HPPROX	SGM240HPPROX	SGM240HPPROX	SGM240HPPROX	
			SGM220HPPROX	SGM220HPPROX	SGM240HPPROX	SGM240HPPROX	
			SGM220HPPROX	SGM220HPPROX	SGM220HPPROX	SGM240HPPROX	
Kapasite	Kapasite aralığı	HP	90	92	94	96	
	Soğutma	kW	252.5	259.0	265.5	272.0	
	Isıtma	kW	252.5	259.0	265.5	272.0	
Elektriksel parametreler	Güç beslemesi		Ph/V/Hz	3/380-415/50/60	3/380-415/50/60	3/380-415/50/60	3/380-415/50/60
	Soğut.	Anma güç girdisi	kW	83.15	85.66	88.17	90.68
		Maksi. güç girdisi	kW	114.60	115.20	115.80	116.40
		Anma akım	A	140.46	144.68	148.90	153.12
		Maksi. akım	A	193.47	194.48	195.49	196.51
	Isıtma	Anma güç girdisi	kW	75.35	76.14	76.93	77.71
		Maksi. güç girdisi	kW	103.00	104.00	105.00	106.00
		Anma akım	A	127.27	128.58	129.89	131.20
		Maksi. akım	A	173.89	175.57	177.26	178.95
	EER			3.04	3.02	3.01	3.00
	COP			3.35	3.40	3.45	3.50
	SEER			5.83	5.83	5.83	5.83
	SCOP			4.17	4.17	4.17	4.17
	ηs,c %			230	230	230	230
ηs,h %			164	164	164	164	
Performans	Hava akımı (H)	m³/h	72000	72000	72000	72000	
	Ses basınç seviyesi (H)	dB(A)	67	68	68	67	
	Ses güç seviyesi (H)	dB(A)	96	96	96	96	
Kurulum	Dış boyutlar (W/D/H)		mm	1410×750×1690+1410×750×1690+1410×750×1690+1410×750×1690			
	Sevkiyat boyutları (W/D/H)		mm	1515/850/1858+1515/850/1858+1515/850/1858+1515/850/1858			
	Net/Sevkiyat ağırlığı		kg	370/400+370/400+370/400+370/400			
	Kompresör türü			DC INV. SCROLL	DC INV. SCROLL	DC INV. SCROLL	DC INV. SCROLL
	Kompresör markası			MITSUBISHI	MITSUBISHI	MITSUBISHI	MITSUBISHI
				ELECTRIC	ELECTRIC	ELECTRIC	ELECTRIC
	Kompresör sayısı			8INV	8INV	8INV	8INV
	Soğutucu tipi			R410A	R410A	R410A	R410A
	Soğutucu şarjı		kg	40	40	40	40
	Soğutucu sıvı borusu		mm	25.4	25.4	25.4	25.4
	Soğutucu gaz borusu		mm	50.8	50.8	50.8	50.8
	Maksi. toplam boru uzunluğu		m	1000	1000	1000	1000
	Soğutucu sıvı borusu (Eşdeğer/Geççek)		m	260/220	260/220	260/220	260/220
	İÜ ve DÜ arasında mak. yük. farkı (DÜ aşağı/yukarı) *1		m	110/90	110/90	110/90	110/90
	İÜ ve DÜ arasında st. yük. farkı (DÜ aşağı/yukarı) *2		m	50/40	50/40	50/40	50/40
	İÜ arasındaki st. yük. farkı *3		m	30	30	30	30
	İÜ arasındaki st. yük. farkı *4		m	18	18	18	18
Dış statik basınç		Pa	110	110	110	110	
Bağlantı oranı	Bağlanabilir iç ünite oranı		%	50-130	50-130	50-130	
	Maksimum iç ünite sayısı			64	64	64	
Çalışma sic.	Soğutma		°C	-5-50			
	Isıtma		°C	-23-21			

İÜ ve DÜ arasındaki mak. yük. farkı *1
İÜ ve DÜ arasındaki st. yük. farkı *2
İÜ arasındaki st. yük. farkı *3
İÜ arasındaki st. yük. farkı *4

Dış ve iç üniteler arasındaki yükseklik farkı 50 ila 110m arasındaysa, bireysel tasarım ve üretim için yerel distribütör/bayi ile irtibat kurmalısınız.
Fabrikada standart tasarım ve üretim.
İç üniteler arasındaki yükseklik farkı 18 ila 30m arasındaysa, bireysel tasarım ve üretim için yerel distribütör/bayi ile irtibat kurmalısınız.
Fabrikada standart tasarım ve üretim uygulanır.

- Tam DC inverter kompresörler
- Maksimum tek modül 26HP
- Maksimum birleşik 104HP
- Toplam boru uzunluğu 1000 m
- Yükseklik düşüşü 110 m

Model			SGM980HPPROX	SGM1000HPPROX	SGM1020HPPROX	SGM1040HPPROX	
Birleşik Model			SGM260HPPROX	SGM260HPPROX	SGM260HPPROX	SGM260HPPROX	
			SGM240HPPROX	SGM260HPPROX	SGM260HPPROX	SGM260HPPROX	
			SGM240HPPROX	SGM240HPPROX	SGM260HPPROX	SGM260HPPROX	
			SGM240HPPROX	SGM240HPPROX	SGM240HPPROX	SGM260HPPROX	
Kapasite	Kapasite aralığı	HP	98	100	102	104	
	Soğutma	kW	277.5	283.0	288.5	294.0	
	Isıtma	kW	277.5	283.0	288.5	294.0	
Elektriksel parametreler	Güç beslemesi		Ph/V/Hz	3/380-415/50/60	3/380-415/50/60	3/380-415/50/60	3/380-415/50/60
	Soğut.	Anma güç girdisi	kW	104.76	118.84	132.92	147.00
		Maksi. güç girdisi	kW	125.10	133.80	142.50	151.20
		Anma akım	A	174.08	195.04	216.00	236.96
		Maksi. akım	A	209.29	222.07	234.86	247.64
	Isıtma	Anma güç girdisi	kW	84.54	91.36	98.18	105.00
		Maksi. güç girdisi	kW	109.90	113.80	117.70	121.60
		Anma akım	A	114.08	156.96	169.84	182.72
		Maksi. akım	A	185.53	192.12	198.70	205.29
	EER			2.65	2.38	2.17	2.00
	COP			3.28	3.10	2.94	2.80
	SEER			4.90	4.90	4.90	4.90
	SCOP			3.48	3.48	3.48	3.48
	ηs,c %			193	193	193	193
ηs,h %			136	136	136	136	
Performans	Hava akımı (H)	m³/h	73000	74000	75000	76000	
	Ses basınç seviyesi (H)	dB(A)	67	68	68	68	
	Ses güç seviyesi (H)	dB(A)	96	96	96	96	
Kurulum	Dış boyutlar (W/D/H)		1410×750×1690+1410×750×1690+1410×750×1690+1410×750×1690				
	Sevkiyat boyutları (W/D/H)		1515/850/1858+1515/850/1858+1515/850/1858+1515/850/1858				
	Net/Sevkiyat ağırlığı		370/400+370/400+370/400+370/400				
	Kompresör türü		DC INV. SCROLL				
	Kompresör markası		MITSUBISHI ELECTRIC				
	Kompresör sayısı		8INV				
	Soğutucu tipi		R410A				
	Soğutucu şarjı		kg				
	Soğutucu sıvı borusu		mm				
	Soğutucu gaz borusu		mm				
	Maksi. toplam boru uzunluğu		m				
	Soğutucu sıvı borusu (Eşdeğer/Gerçek)		m				
	İÜ ve DÜ arasında mak. yük. farkı (DÜ aşağı/yukarı) *1		m				
	İÜ ve DÜ arasında st. yük. farkı (DÜ aşağı/yukarı) *2		m				
	İÜ arasındaki st. yük. farkı *3		m				
	İÜ arasındaki st. yük. farkı *4		m				
	Dış statik basınç		Pa				
Bağlantı oranı	Bağlanabilir iç ünite oranı		%				
	Maksimum iç ünite sayısı		64				
Çalışma sic.	Soğutma		°C				
	Isıtma		°C				

* Bütün teknik özellikler nominal durumda test edilmiştir (soğutmada iç sic. 27°C DB/19°C WB; Dış sic. 35°C DB/24WB; ısıtmada iç sic. 20°C DB, ısıtmada dış sic. 7°C DB/6°C WB)



0.42m²

SİGMA PROXS

DC INVERTER

Mini Dış Üniteler



Teknoloji Lideri

- İki aşamalı süper soğutma döngü teknolojisiyle, ünitenin etkinliği %9 artar.
- 30°C'nin altındaki soğutmalarda ünitenin soğutma kapasitesi %46 artar.
- Dış eşanjörün altına eklenen süper soğutmalı bobin, sistemdeki süper soğutucu etkinliğini artırır.

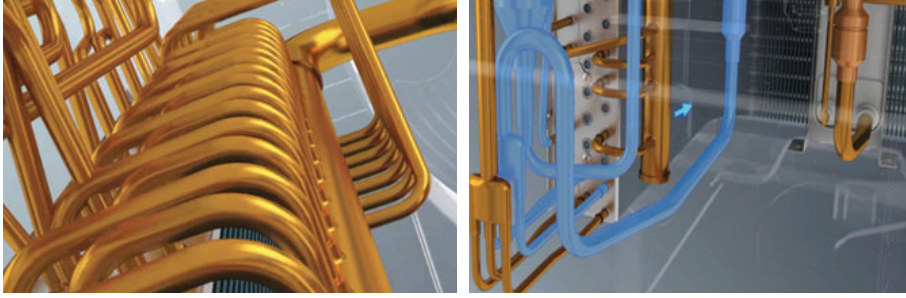

Kazanılan gazla ünite güçlü bir ısıtma kapasitesi elde eder:

Isıtma döngüsü örnek olarak alındığında, çevre sıcaklığı düşüken dış ünitenin ısı değişim kapasitesi azaltılır. Kompresör tarafından geri gönderilen hava miktarı azaltılır ve iç ünite ısı eşanjörünün ısı döngüsünde soğutucu miktarı artırılarak ısıtma kapasitesi geliştirilir.

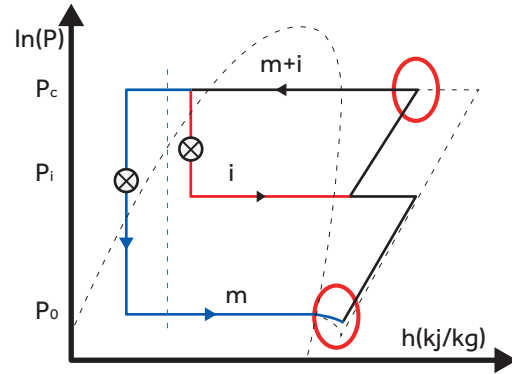
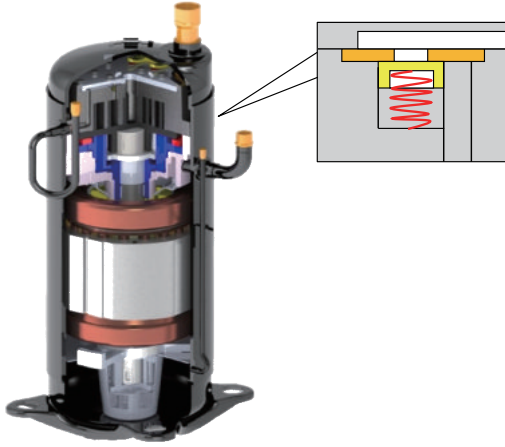

Yüksek Enerji Verimliliği

- 1 DC inverter kompresör**
PRO X'in kullandığı DC inverter kompresör %5 daha az enerji harcar (14kw).
- 2 DC fan motoru ve 550 mm büyük fan**
%38 daha az güç girişi ve %8 daha fazla hava akımı sunar.
- 3 Daha büyük ısı eşanjörü**
Isı değişim alanı %10 artar.
- 4 Eşanjör servis vanası**
Bütünleşik eşanjör servis vanası daha güvenli ve daha kolay bakım sağlar.
- 5 Düşük bekleme gücü**
Yeni PCB programı, bekleme güç tüketimini %20 azaltır.

Rahatlık

- 6** **Yeni aerodinamik fan**
550 mm çapında çok büyük çaplı helis fan ses seviyesini 3 dB(A) azaltır.
- 7** **Genişletilmiş hava giriş yolu ve spiral hava çıkış yolu**
Hava akımı yönü ızgara yönünü takip eder ve ses seviyesini 2-4 dB(A) azaltır.
- 8** **Otomatik ses azaltma programı**
PCB tarafından gece modu ayarlanır, bu 8 dB(A)'dan daha azdır.

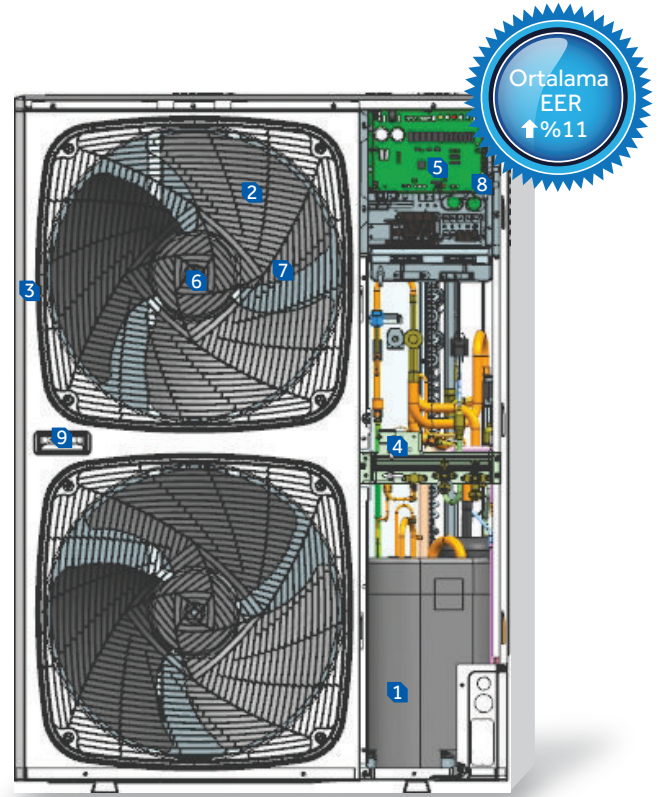

PRO X5

Kolaylık

- 9** **Çift taraflı "4" kulp**
Taşması kolaydır.
- 10** **"888" test paneli**
Bütün çalışma verisi ve hata kodları kurulumcular için çok kolay olan "888" ekranından kontrol edilebilir.
- 11** **"Dört yönlü" boru bağlantısı**
4 yönlü (ön, arka, sol ve sağ) boru bağlantısı, tasarımı ve kurulumu kolaylaştırır.



Dış Yapı (8/10/12HP Yandan Atışlı)

Daha büyük dış kapasite, daha esnek uygulama

1 Enerji Etkinliği

2 Rahat Çevre

3 Yandan Atışlı ve Kompakt Tasarım

4 Yüksek Güvenilirlik

Yüksek etkinliktli DC fan motoru

- Adımsız inverter kontrolüyle DC fan motoru etkinliği AC motora göre %45 artırırken güç girişini büyük oranda azaltır.

Büyük çaplı fan

- 570 mm çaplı eksensel akımlı fan
- Zik zak tasarım, hava akımı düzensizliğini ve gürültüyü azaltırken hava hacmini artırır.

Yüksek etkinliktli kondansatör

- Yeni tip yüksek etkinliktli Ø8 iç oluklu boru
- Yeni ve yüksek etkinliktli su emici kanat



Vektör inverter kontrolü

- 180 derece sinüs dalgası vektör kontrolü, 64-bit çalışma
- Yüksek etkinlik ve düşük gürültü için hassas kontrol

Twin Rotary DC inverter kompresör

- Yüksek odalı DC INVERTER Twin Rotary kompresör
- Düşük titreşim ve gürültü, yüksek etkinlik

Çift basınç sensörü

- Yüksek ve alçak basınç için çift gerilim sensör
- Hassas basınç kontrolü, sistem daha düzgün ve yüksek etkinlikle çalışır.

Yüksek EER ve COP

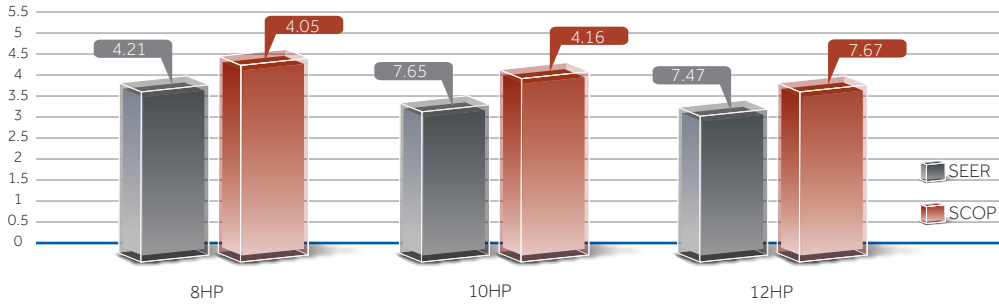

DC fan ve fan motoru

DC inverterli fan motoru kısmi yüklü çalışmada çok daha etkindir.

- 16 aşamalı hız kontrolü, özellikle düşük hızda yüksek oranda etkindir.
- Etkinlik AC motorla karşılaştırıldığında %45 daha fazladır.
- Güç girdisi büyük oranda azalır.

Daha büyük fan çapı

- 550 mm büyüklükte fan çapı, daha fazla hava akımı ve daha yüksek etkinlik sunar.

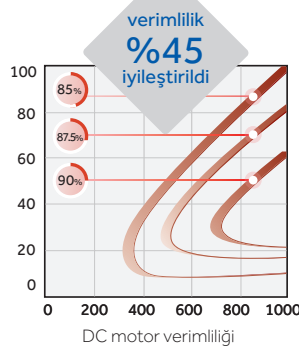
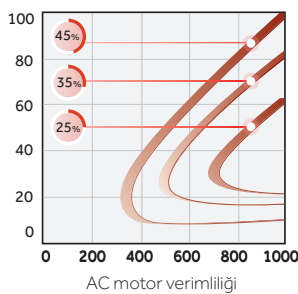

Enerji Etkinliği

Düşük gürültü seviyesi

Gece sessiz çalışma fonksiyonu

Gürültü 45dB(A)'ya düşürülebilir.

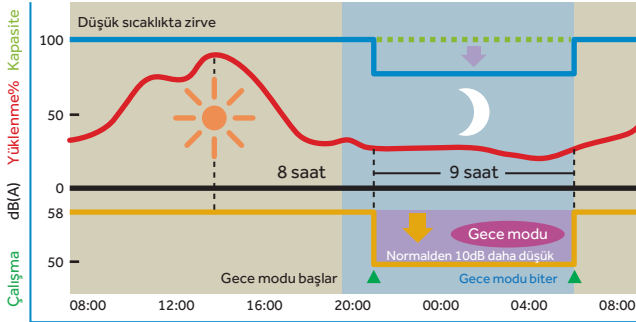

Düşük gürültüde çalışma

- DC inverter kompresör; düzgün çalışma, kompresörün sık sık başlatılmasına gerek olmaması, dış gürültünün etkin bir şekilde azaltılmasını sağlar.
- Vektör inverter kontrolü, daha hassas kontrol sunar.
- DC fan motoru, rezonansız yapı için motor braketi kullanılır, motorun düzgün çalışması ve gürültünün azaltılması sağlanır.

Büyük çaplı fan, daha sessiz havalandırma prensibine göre tasarlanır.



Kolay kurulum

Kompakt yandan atışlı tasarım, büyük kapasite, küçük ayak izi

Küçük ayak izi, yalnızca 0.42 m², zemin alanı



Kompakt yandan atışlı tasarım

Üstten atışlı üniteyle karşılaştırıldığında ilave havalandırma davlumbazına gerek yoktur.

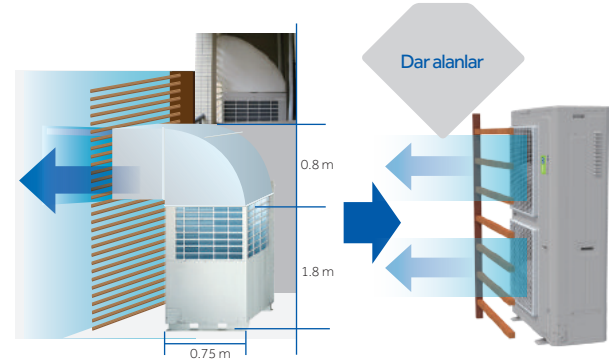

Kolay kurulum

4 yönlü boru bağlantısı

Ön, arka, sağ ve alttan 4 yönlü boru bağlantısı, esnek kurulum



Twin Rotary kompresörlü yeni DC inverter

- Düşük tork değişimi, iyi dinamik denge, istikrarlı sistem, az titreşim ve gürültü, fazla etkinlik
- Kısmi yüklü çalışmada daha yüksek etkinlik

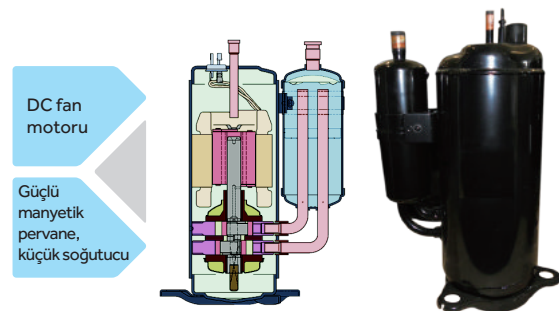

Kolay Kurulum

Uzun boru, yüksek düşüş

- Toplam boru uzunluğu 300 m
- Tek boru uzunluğu maksimum 175 m
- Dışarıdan ilk branşman borusuna 135 m
- İlk branşmandan en uzak iç üniteye 40 m
- Yükseklik farkı 50 m (dış ünite üst)/40 m (dış ünite alt)
- İç üniteler arasındaki yükseklik farkı 15 m

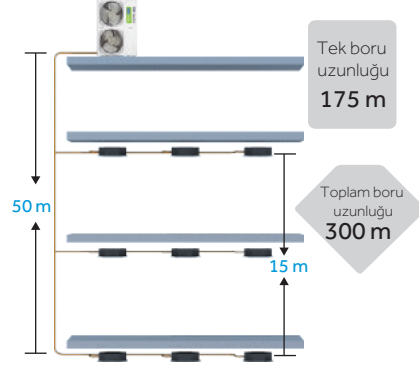

Ayrı soğutucu doldurma valfi

Soğutucu doldurmak kolaydır.

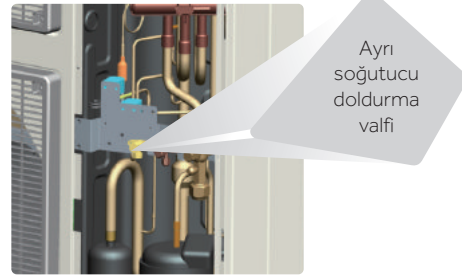

Kolay Servis

Parametre ekran paneli

- Yan tarafa yerleştirilen ilk orijinal parametre ekran paneli
- Bakım için koruyucu kapak açılarak parametreler direkt olarak görülebilir. Tamirat kartını çıkarmaya gerek yoktur.

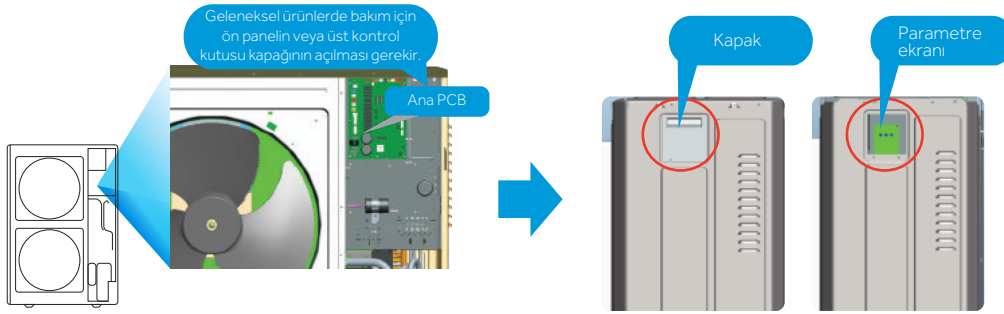

Kolay bakım ve kontrol

Kontrol kutusu öndedir. Kontrol kutusu ve üst panel arasında 108 mm boşluk bırakılmıştır. Menteşeli tasarımı sayesinde üst kontrol kutusundan bakım işlemleri kolaylıkla yapılabilir.

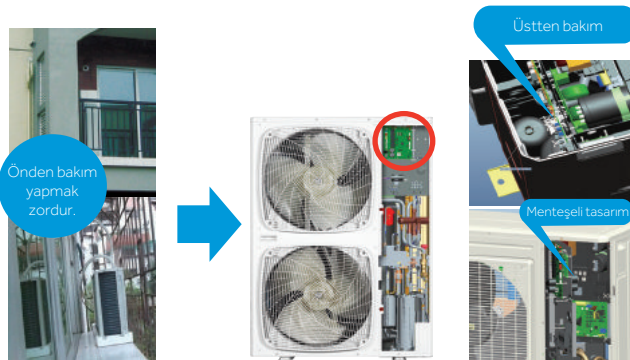

Yüksek Güvenilirlik

Soğutucu otomatik geri kazanma teknolojisi

- Dip anahtarıyla soğutucu otomatik geri kazanımını ayarlayın. İç ünite ve borudaki soğutucu dış üniteye otomatik olarak geri döner. Bu özellik bakımı kolaylaştırır ve soğutucu atığını azaltır. Bakım masrafları azalırken, satış sonrası bakım etkinliği artar.

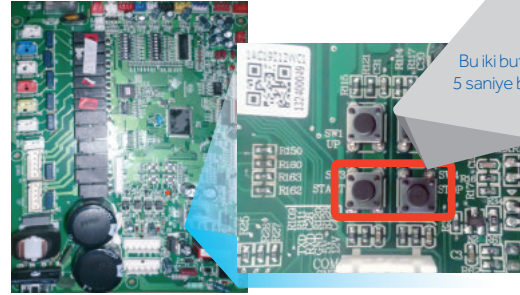

Soğutucu kontrol teknolojisi

- Yüksek basınçlı akümülatör olmadan soğutucu kontrol teknolojisi soğutucu hacmini azaltır ve çalışma etkinliğini artırır.

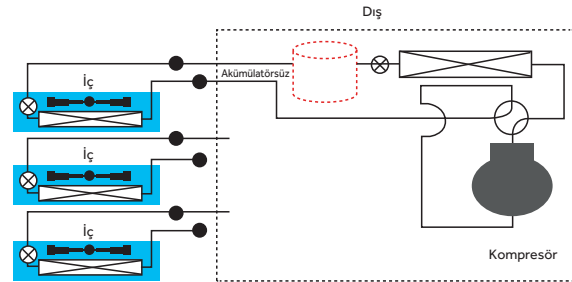

Sağ panelde hava giriş ızgarası

- Hava giriş ızgarasının tasarımı modül sıcaklığını azaltır ve klimaya toz girişini önler.

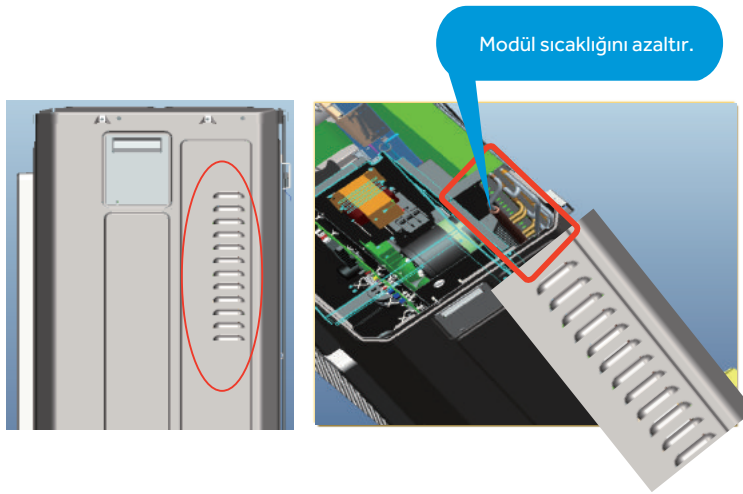

Yüksek ve alçak, çift basınç sensörü

- PID kontrol teknolojili çift basınç sensörü
- Yüksek hızlı iletişimle kompresör hızla başlatılır ve daha hassas kontrol edilir. Sıcaklık $\pm 0.5^{\circ}\text{C}$ içerisinde kontrol edilebilir.

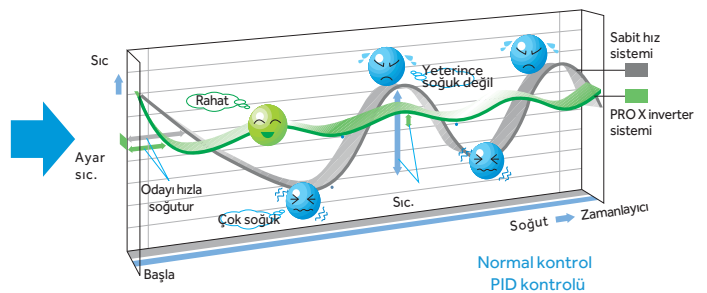
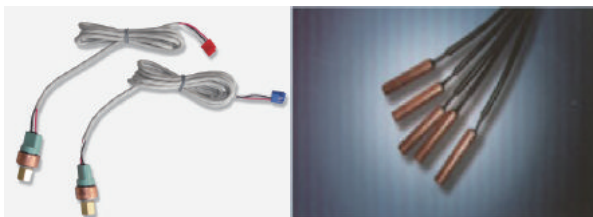



- SGM040MMPROX
- SGM050MMPROX
- SGM060MMPROX
- SGM040MTPROX
- SGM050MTPROX
- SGM060MTPROX

Model			SGM040MMPROX	SGM050MMPROX	SGM060MMPROX	SGM040MTPROX	SGM050MTPROX	SGM060MTPROX
Kapasite	Kapasite aralığı	HP	4	5	6	4	5	6
	Soğutma	kW	12.1	14	15.5	12.1	14	15.5
	Isıtma	kW	12.1	14	15.5	12.1	14	15.5
	EER	/	3.35	3.23	3.00	3.35	3.23	3.00
	SEER	/	6.82	6.65	6.80	6.82	6.65	6.80
	ηs	%	270	263	269	270	263	269
	COP	/	3.75	3.72	3.10	3.75	3.72	3.10
	SCOP(1)	/	4.05	4.11	4.05	4.05	4.11	4.05
	ηs	%	159	161	159	159	161	159
Elektriksel Paramet.	Güç beslemesi	Ph/V/Hz	1/220-240/50/60	1/220-240/50/60	1/220-240/50/60	3/380-415/50/60	3/380-415/50/60	3/380-415/50/60
	Anma güç girdisi (Soğutma)	kW	3.61	4.33	5.17	3.61	4.33	5.17
	Anma akım (Soğutma)	A	17.28	20.74	24.72	5.78	6.93	8.26
	Anma güç girdisi (Isıtma)	kW	3.23	3.76	5.00	3.23	3.76	5.00
	Anma Akım (Isıtma)	A	15.44	18.01	23.92	5.16	6.02	8.00
Boyutlar (H/W/D)	Dış boyutlar	mm	950/370/1350	950/370/1350	950/370/1350	950/370/1350	950/370/1350	950/370/1350
	Sevkiyat (H/W/D)	mm	1023/471/1420	1023/471/1420	1023/471/1420	1023/471/1420	1023/471/1420	1023/471/1420
Ağırlık	Net/Sevkiyat	kg	108/123	108/123	108/123	108/123	108/123	108/123
Kompresör	Kompresör türü	/	Rotary	Rotary	Rotary	Rotary	Rotary	Rotary
	Motor gücü	W	4130	4130	4130	4060	4060	4060
	Kompresör sayısı	/	1	1	1	1	1	1
Fan	Hava akımı (H)	m ³ /h	7200	7200	7200	7200	7200	7200
Ses basınç seviyesi	Soğutma	dB(A)	57	58	59	57	58	59
	Isıtma	dB(A)	57	58	59	57	58	59
Soğutucu	Tipi	/	R410A	R410A	R410A	R410A	R410A	R410A
	Şarjı	kg	4	4	4	4	4	4
Borulama	Soğutucu sıvı borusu	mm	9.52	9.52	9.52	9.52	9.52	9.52
	Soğutucu gaz borusu	mm	15.88	15.88	15.88	15.88	15.88	15.88
	Toplam boru uzunluğu	m	300	300	300	300	300	300
	Maksi. boru uzunluğu (Eşdeğer/ Gerçek)	m	175/150	175/150	175/150	175/150	175/150	175/150
	İÜ ve DÜ arasında maksi düşüş	m	50	50	50	50	50	50
İÜ ve DÜ arasında maksi düşüş	m	15	15	15	15	15	15	
Bağlantı oranı	Bağlanabilir iç ünite oranı	%	50-130	50-130	50-130	50-130	50-130	50-130
	Maksimum iç ünite sayısı	/	8	10	13	8	10	13
Çalışma sic.	Soğutma	/	-5-50	-5-50	-5-50	-5-50	-5-50	-5-50
	Isıtma	°C	-20-27	-20-27	-20-27	-20-27	-20-27	-20-27

* Bütün teknik özellikler nominal durumda test edilmiştir (soğutma T1'de iç sic. 27°C DB/19°C WB; Dış sic. 35°C DB/24WB; soğutma T3'de iç sic. 27°C DB/19°C WB; Dış sic. 46°C DB/24WB; ısıtma iç sic. 20°C DB, ısıtma dış sic. 7°C DB/6°C WB)

SGM080MTPROX
SGM100MTPROX
SGM120MTPROX



Model	SGM080MTPROX1		SGM100MTPROX1		SGM120MTPROX1	
Kapasite	Kapasite aralığı	HP	8	10	12	
	Soğutma	kW	22.6	28	31.5	
	Isıtma	kW	22.6	30.5	31.5	
	Maksi. ısıtma	kW	25	32	35	
	EER	/	3.25	3.23	2.73	
	SEER	/	7.67	7.65	7.47	
	ηs	%	304	303	296	
	COP	/	3.90	3.80	3.71	
	SCOP(1)	/	4.05	4.16	4.21	
	ηs	%	159	163.4	165.4	
Elektriksel Paramet.	Güç beslemesi	Ph/V/Hz	3/380-415/50/60	3/380-415/50/60	3/380-415/50/60	
	Anma güç girdisi (Soğutma)	kW	6.95	8.67	11.52	
	Anma akım (Soğutma)	A	11.42	14.24	19.03	
	Anma güç girdisi (Isıtma)	kW	5.79	8.03	8.49	
	Anma Akım (Isıtma)	A	9.52	13.18	14.02	
Boyutlar (H/W/D)	Dış boyutlar	mm	1050/400/1636	1050/400/1636	1050/400/1636	
	Sevkiyat (H/W/D)	mm	1150/510/1790	1150/510/1790	1150/510/1790	
Ağırlık	Net/Sevkiyat	kg	149/168	149/168	149/168	
Kompresör	Kompresör türü	/	Inverter Twin Rotary	Inverter Twin Rotary	Inverter Twin Rotary	
	Motor gücü	W	6270	6270	6270	
	Kompresör sayısı	/	1	1	1	
Fan	Hava akımı (H)	m³/h	10000	10000	10000	
Ses basınç seviyesi	Soğutma	dB(A)	63	64	65	
	Isıtma	dB(A)	65	66	67	
Soğutucu	Tipi	/	R410A	R410A	R410A	
	Şarjı	kg	5.1	5.1	5.1	
Borulama	Soğutucu sıvı borusu	mm	9.52	9.52	12.7	
	Soğutucu gaz borusu	mm	19.05	22.22	25.4	
	Toplam boru uzunluğu	m	300	300	300	
	Maksi. boru uzunluğu (Eşdeğer/Gerçek)	m	175/150	175/150	175/150	
	İÜ ve DÜ arasında maksi düşüş	m	50	50	50	
	İÜ ve DÜ arasında maksi düşüş	m	15	15	15	
Bağlantı oranı	Bağlanabilir iç ünite oranı	%	50-130	50-130	50-130	
	Maksimum iç ünite sayısı	/	13	16	19	
Çalışma sic.	Soğutma	/	-5-48	-5-48	-5-48	
	Isıtma	°C	-20-27	-20-27	-20-27	

*Bütün teknik özellikler nominal durumda test edilmiştir (soğutma T1'de iç sic. 27°C DB/19°C WB; Dış sic. 35°C DB/24WB; soğutma T3'de iç sic. 27°C DB/19°C WB; Dış sic. 46°C DB/24WB; ısıtmada iç sic. 20°C DB, ısıtmada dış sic. 7°C DB/6°C WB)

PRO X S^I

DC inverter Twin Rotary kompresör

Kompakt tasarımlı kompresör birleşik tipte motora, sıcak perçinli bağlantıya ve kompozit bölme teknolojisine sahiptir. Müşterilerin yenilikçi gerekliliklerini ve tasarım ihtiyaçlarını karşılamak için geniş bir inverter kompresör gamı vardır.

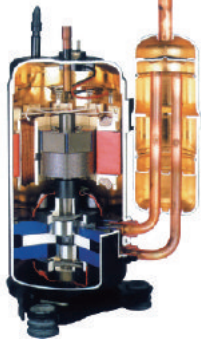

DC inverter teknolojisi

DC fan motorunun hızı 0-960r/dak arasında ayarlanabilir. Bu ünitenin etkinliğini artırır.

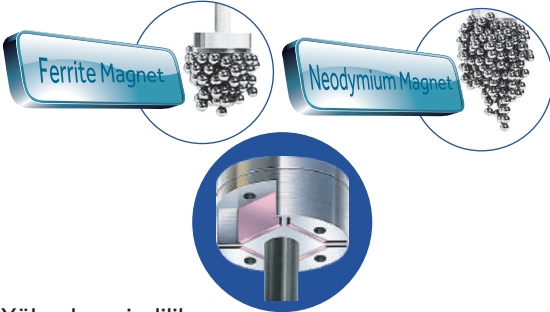

Yüksek verimlilik
Düşük titreşim ve gürültü
Yüksek etkinlik

Çalıştırma aralığı

- PRO X S^I serisi -15°C gibi düşük sıcaklıklardan ısıtma ve -5°C gibi soğutma aralıklarında çalışmak üzere tasarlanmıştır.
- Düşük sıcaklık koşullarındaki kapasiteler için lütfen teknik veri sayfalarına bakınız.



Sağ panelde hava giriş ızgarası

Yüksek sıcaklıkta verimli çalışmak için ısıyı daha iyi yaymak üzere ünite panelinin sağ tarafında bir hava klapesi vardır. Hava giriş ızgarasının tasarımı modülün sıcaklığını azaltır ve klimaya toz girişini önler.

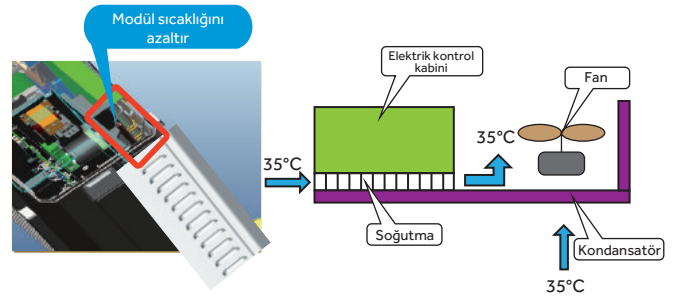

Hassas kontrol

PID kontrolü kompresör çıktısını ve EEV açılma derecesini ayarlar, iç soğutucu akımını dengeler, lineer çıkış gerçekleştirir ve rahat bir çevre yaratır. Sıcaklık hassas bir şekilde kontrol edilebilir.

P: Oran ayarı
I: iç ayarlama

D: Diferansiyel ayarı

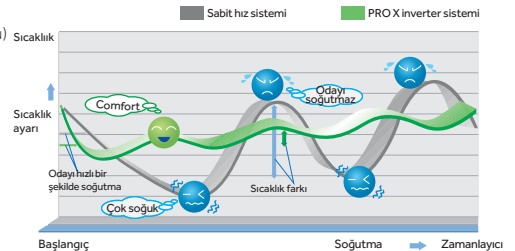
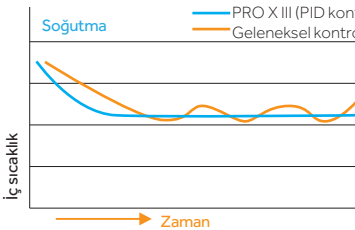
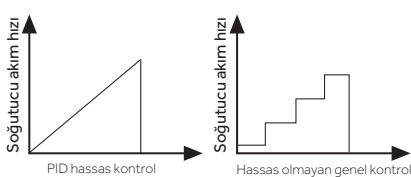

PROXS¹

180° vektör kontrol teknolojisi

Sigma kompresörün pervane yönünü algılamak için güç rezistansını kullanır. Bu sayede kompresörün çalışma akımı ve akım sinüs dalgalarında tutarlılık sağlayarak güç verimliliği yaklaşık %17 artar.

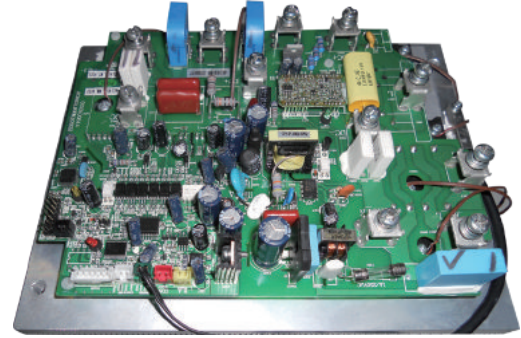
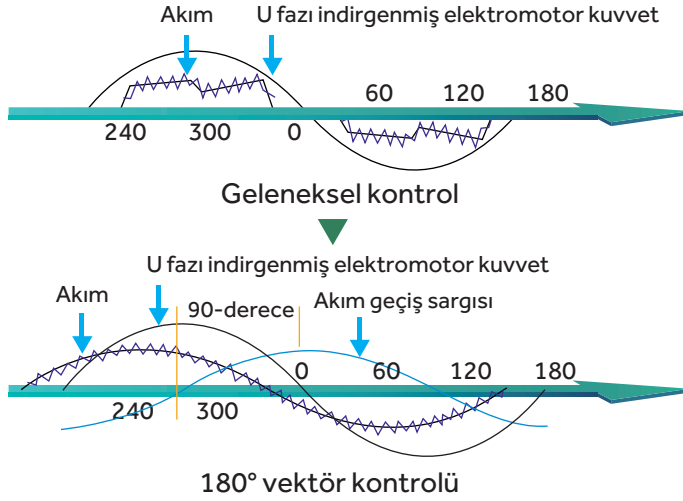

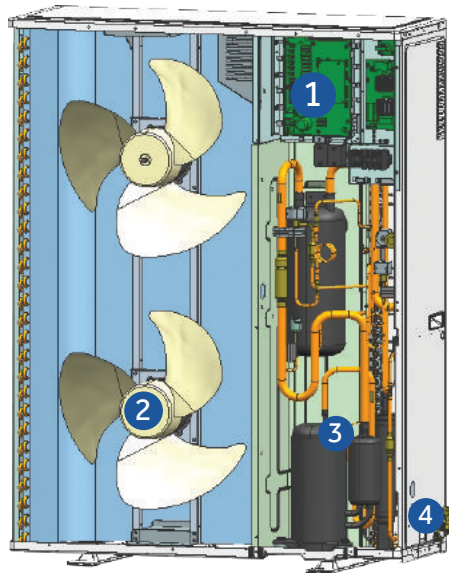

Yandan boşaltma PROXS¹ dış ünite

- Çift frekans 50/60Hz / DC inverter ikiz döner kompresör / BLDC fan (firçasız DC motor)



- 1 Kompresörün çalışma frekansı sıcaklıkla kontrol edilir. Sensör, geleneksel kontrol sisteminden daha hassas ve çabuktur.
- 1 Korumalar: Basınç, sıcaklık, kompresör, fan motoru, soğutucu, yağ miktarı vb. mükemmel performans sağlar.
- 1 Kendi kendine arıza teşhisi koyar.
- 2 DC fan motoru (SGM50-60STPROX)
- 3 Verimli DC inverter kompresör
- 4 Tek ayar valfi, zaman tasarrufu sağlayan kolay kurulum



 **SGM030SMPROX**
 **SGM050SMPROX**
 **SGM050STPROX**
 **SGM070STPROX**

Model			SGM030SMPROX	SGM050SMPROX	SGM050STPROX	SGM070STPROX
Kapasite	Kapasite aralığı	HP	3HP	5HP	7HP	7HP
	Soğutma	kBtu/h	27.3	51.2	61.4	61.4
		kW	8	14	18	18
	Isıtma	kBtu/h	32.4	58	68,2	68.2
kW		9.5	16	20	20	
Elektriksel Paramet.	Güç beslemesi	Ph/V/Hz	1/220~240/50	1/220~240/50/60	1/220~240/50/60	3/380~400/50/60
	Güç girişi (Soğutma)	kW	2,2	3,7	4,75	4,75
	Güç girişi (Isıtma)	kW	2,2	3,73	4,56	4,56
	EER/COP	W/W	3.64/4.32	3.78/4.29	3.79/4.39	3.79/4.39
Performans	Hava akımı (H)	m ³ /h	4500	7200	7200	7200
	Ses basınç seviyesi (H)	dB(A)	50	52	54	59
	Ses güç seviyesi (H)	dB(A)	61	63	65	70
Kurulum	Dış boyutlar (G/D/Y)	mm	920×372×760	950×370×1350	950×370×1350	950×370×1340
	Sevkiyat boyutları (G/D/Y)	mm	1036×478×820	1023/483/1492	1023/483/1492	1023/483/1492
	Net/Sevkiyat ağırlığı	kg	61/67	108/123	108/123	108/123
	Kompresör türü		Rotary	Rotary	Rotary	Rotary
	Kompresör markası		MITSUBISHI ELECTRIC	MITSUBISHI ELECTRIC	MITSUBISHI ELECTRIC	MITSUBISHI ELECTRIC
	Kompresör sayısı		1	1	1	1
	Soğutucu tipi		R410A	R410A	R410A	R410A
	Soğutucu şarjı	kg	2.1	4	4	4
	Soğutucu sıvı borusu	mm	9.52	9.52	9,52	9.52
	Soğutucu gaz borusu	mm	15.88	19.05	19,05	15.88
	Toplam boru uzunluğu	m	120	150	150	300
	Maksi. boru uzunluğu (Eşdeğer/ Gerçek)	m	70	70	70	175/150
	İÜ ve DÜ arasında maksi düşüş	m	30/20	30/20	30/20	50/40
	İÜ ve DÜ arasında maksi düşüş	m	10	10	10	15
Bağlantı oranı	Bağlanabilir iç ünite oranı	%	50-130	50-130	50-130%	50-130
	Maksimum iç ünite sayısı		4	8	9	13
Çalışma sic.	Soğutma	°C	-5 C ~ 50 C	-5 C ~ 50 C	-5 C ~ 50 C	-5 C ~ 50 C
	Isıtma	°C	-20 C ~ 27 C	-20 C ~ 27 C	-20 C ~ 27 C	-20 C ~ 27 C

* Bütün teknik özellikler nominal durumda test edilmiştir (soğutmada iç sic. 27°C DB/19°C WB; Dış sic. 35°C DB/24WB; ısıtmada iç sic. 20°C DB, ısıtmada dış sic. 7°C DB/6°C WB)





SIGMA **PROX**
DC INVERTER

AHU Kit



Sisteme Giriş

Sigma PRO X dış üniteleri AHU/DX hava taşıma ünitelerine bağlamak için bağlantı kiti ürün gamı sunmaktadır.

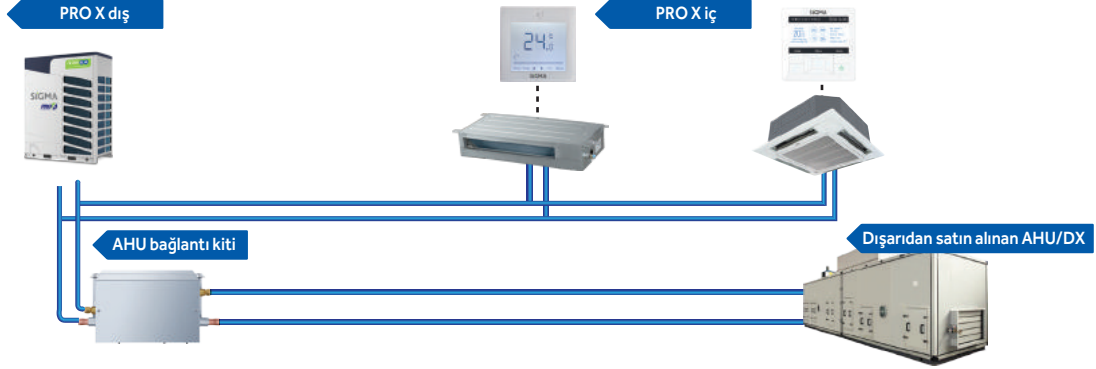

Sistem Uygulama

Hava taşıma ünitelerine uyum sağlamak için PRO X dış ünitelere beslenen temiz havayı soğutmak için büyük bir yer sağlar. PRO X ve AHU ünitelerinin avantajları bir araya getirilmiştir.

- Minimum 25 m³/s besleme ile ilgili AB gerekliliklerini karşılar. Bütün ofis, mağaza ve ticari binalar bu çözümü kullanabilir.



Sistem Sıralama

Sigma PRO X AHU geniş bir PRO X dış ünite, valf kutusu ve super match iç ünite çözümleri sağlar.

DIŞ	PRO X	MRV S [®]		
HP	8-26	8	10	12
Güç beslemesi	3Ph/380-415V/50(60)Hz	3Ph/380-400V/50(60)Hz		

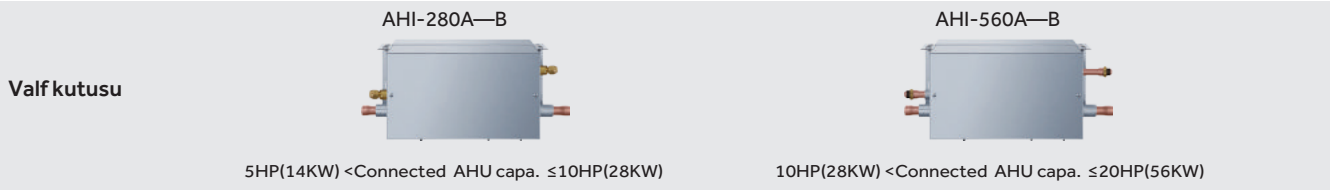

○ AHU Kit Konfigürasyonu

Sigma AHU bağlantı kiti 4 parçadan oluşur.

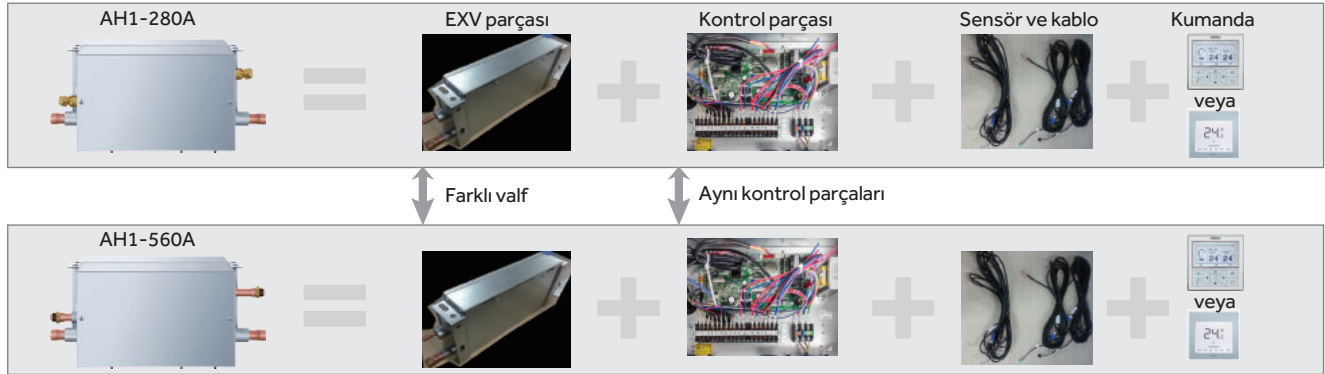

- EXV parçası, kontrol parçası, sensör ve kabloların hepsi tek bir kutuda bulunur.
- Kumandanın ayrıca satın alınması gerekir.

○ AHU Bağlantı Kiti Kontrolü

Sistem kontrolü

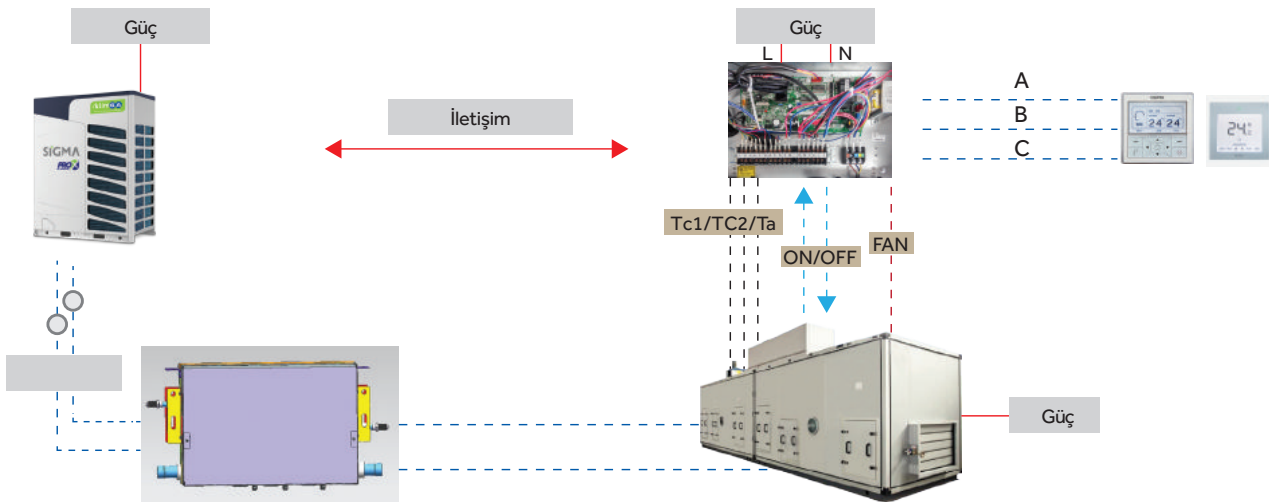

Kolay Kurulum

- Geleneksel soğutucu dış sistem yerine PRO X dış ünite kullanılarak kazan, gaz bağlantıları, soğutma kulesi vb. ilave su sistemleri kullanmadan kolay kurulum sağlanır. Sistemleri gerekmediği için sistem maliyeti de düşer.
- AHU, PRO X ve temiz hava iç üniteleri için yeterince soğuk temiz hava sağlar.
- PRO X dış ünite için bütün kontrol sistemleri bulunur.

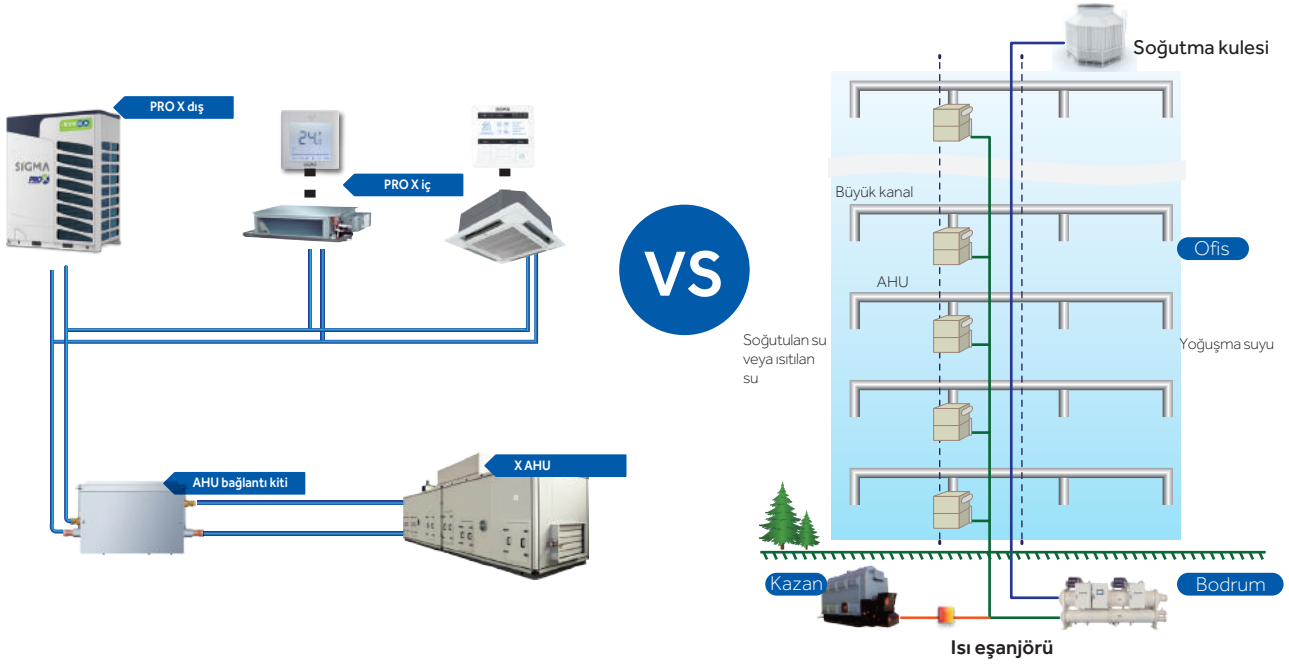

EXV parçası ve kontrol parçası entegrasyonu, kurulumu kolaylaştırır. Gaz borusu valf kutusuna entegre edilir.

Gaz borusunu eğmeye ve kaynatmaya gerek yoktur. Kolay kurulum.

SIGMA

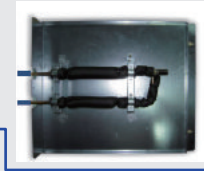
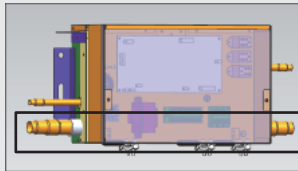

Geleneksel

Opsiyonel kurulum yeri

EEV kutu giriş ve çıkış borusu soldan veya sağdan dönebilir.

Duvara monte edilir.

Askı

Duvara monte edilir.

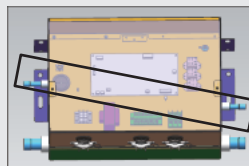
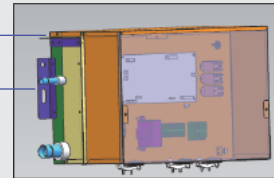

veya

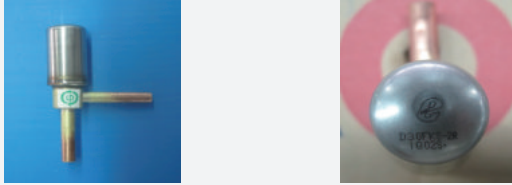

Avantajlar

Büyük kapasite	5HP ila 20HP arasında bağlı AHU kapasitesi
Son derece uyumlu	1. PRO X iç üniteyle aynı PCB kartı, kolay çalıştırma ve servis 2. Aynı kablolu kontrolör YR-E16, YR-E17 ve YR-E14 gibi PRO X iç ünitelerle birlikte kullanılabilir.
Güvenilir EEV	EEV Japonya'dan ithal edilmektedir. 

Teknik Özellikler

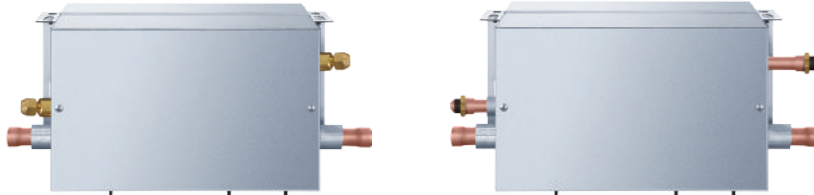

Model	AHI-280A—B	AHI-560A—B
Bağlı AHU kapasitesi	14≤x≤28KW (5-10HP)	28<x≤56KW (10-20HP)
Güç beslemesi (Ph/V/Hz)	1/220-240/50/60	1/220-240/50/60
Boyutlar (mm)	420/260/165	420/260/165
Sevkiyat boyutları (mm)	520/340/225	520/340/225
Malzeme	Galvanize çelik	Galvanize çelik
Renk	Gri	Gri
Ağırlık (kg)	5.5	5.5
Sevkiyat ağırlığı (kg)	8.5	8.5
Sıvı borusu (mm)	9.52 (Main) / 6.35	9.52 (Main) / 6.35
Boru bağlantı yöntemi	Havşalı bağlantı ve kaynak	Havşalı bağlantı ve kaynak
AHU kiti-iç üniteler maks. tek boru uzunluğu (m)	5	5
AHU kiti-iç üniteler maks. düşüş (m)	5	5



SİGMA PRO X DC INVERTER

İç Üniteler

- 46 1 Yöne Kaset
- 48 2 Yöne Kaset
- 50 4 Yöne Mini Kaset
- 52 4 Yöne Dairesel Üflemlili Kaset
- 54 4 Yöne Kaset
- 58 Tavan Tipi
- 60 Düşük ESP İnce Kanallı
- 62 Orta ESP Kanallı
- 64 Yüksek ESP Kanallı
- 68 Döşeme Tipi
- 70 Konsol Tipi
- 72 Duvar Tipi

1 Yöne
KASET

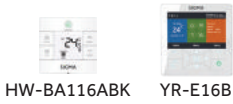

- Ultra ince tasarım
- Ultra düşük ses seviyesi
- Motorlu yatay flap
- Bütünlük yüksek başlıklı drenaj pompası

Teknik Özellikler

Model/İç ünite		SGM015C1PROX1	SGM022C1PROX1	SGM028C1PROX1	SGM036C1PROX1	
Kapasite	Soğutma	kBtu/h	5,1	7,5	9,6	12,3
		kW	1,5	2,2	2,8	3,6
	Isıtma	kBtu/h	5,8	8,5	10,9	13,7
		kW	1,7	2,5	3,2	4
Elektriksel Paramet.	Güç beslemesi	Ph/V/Hz	1/220-240/50/60	1/220-240/50/60	1/220-240/50/60	1/220-240/50/60
	Güç Girdisi	W	35	35	35	55
Performans	Akım	A	0,5	0,5	0,5	0,6
	Hava akımı (H/M/L)	m ³ /h	540/400/270	540/400/270	540/400/270	650/510/390
	Ses Basıncı Seviyesi (H/M/L)	dB(A)	38/33/28	38/33/28	38/33/28	40/36/31
	Ses Gücü Seviyesi (H/M/L)	dB	52/47/42	52/47/42	52/47/42	54/50/45
	Dış boyutlar (G/D/Y)	mm	850/540/185	850/540/185	850/540/185	850/540/185
Kurulum	Sevkiyat boyutları (G/D/Y)	mm	1043/648/270	1043/648/270	1043/648/270	1043/648/270
	Net/Sevkiyat ağırlığı	kg	20.5/24.7	20.5/24.7	20.5/24.7	20.8/24.9
	Soğutucu sıvı borusu	mm	6,35	6,35	6,35	6,35
	Soğutucu gaz borusu	mm	9,52	9,52	9,52	12,7
	Model Adı		P1B-1028IB	P1B-1028IB	P1B-1028IB	P1B-1028IB
Panel	Dış boyutlar (G/D/Y)	mm	1028/600/45	1028/600/45	1028/600/45	1028/600/45
	Sevkiyat boyutları (G/D/Y)	mm	1143/688/170	1143/688/170	1143/688/170	1143/688/170
	Net/Nakliye ağırlığı	kg	3.9/8.0	3.9/8.0	3.9/8.0	3.9/8.0
Kumanda	Kablolu (Opsiyonel)	/	YR-E17A	YR-E17A	YR-E17A	YR-E17A
		/	YR-E16B	YR-E16B	YR-E16B	YR-E16B
		/	HW-BA116ABK	HW-BA116ABK	HW-BA116ABK	HW-BA116ABK
		/	HW-BA101ABT	HW-BA101ABT	HW-BA101ABT	HW-BA101ABT
	Kablosuz (Opsiyonel)	/	YR(L)-HQS01	YR(L)-HQS01	YR(L)-HQS01	YR(L)-HQS01

Model/İç ünite		SGM045C1PROX1	SGM056C1PROX1	SGM071C1PROX1	
Kapasite	Soğutma	kBtu/h	15,4	19,1	24,2
		kW	4,5	5,6	7,1
	Isıtma	kBtu/h	17,1	21,5	27,3
		kW	5	6,3	8
Elektriksel Paramet.	Güç beslemesi	Ph/V/Hz	1/220-240/50/60	1/220-240/50/60	1/220-240/50/60
	Güç Girdisi	W	65	71	78
Performans	Akım	A	0,6	0,6	0,7
	Hava akımı (H/M/L)	m ³ /h	700/530/410	820/660/510	870/690/510
	Ses Basıncı Seviyesi (H/M/L)	dB(A)	41/36/32	40/36/32	42/36/32
	Ses Gücü Seviyesi (H/M/L)	dB	55/50/46	54/50/46	56/50/46
	Dış boyutlar (G/D/Y)	mm	850/540/185	1170/540/185	1170/540/185
Kurulum	Sevkiyat boyutları (G/D/Y)	mm	1043/648/270	1363/648/270	1363/648/270
	Net/Sevkiyat ağırlığı	kg	21.3/25.5	26.0/31.4	27.1/32.5
	Soğutucu sıvı borusu	mm	6,35	6,35	9,52
	Soğutucu gaz borusu	mm	12,7	12,7	15,88
	Model Adı		P1B-1028IB	P1B-1348IB	P1B-1348IB
Panel	Dış boyutlar (G/D/Y)	mm	1028/600/45	1348/600/45	1348/600/45
	Sevkiyat boyutları (G/D/Y)	mm	1143/688/170	1463/688/170	1463/688/170
	Net/Nakliye ağırlığı	kg	3.9/8.0	5.1/9.8	5.1/9.8
Kumanda	Kablolu (Opsiyonel)	/	YR-E17A	YR-E17A	YR-E17A
		/	YR-E16B	YR-E16B	YR-E16B
		/	HW-BA116ABK	HW-BA116ABK	HW-BA116ABK
		/	HW-BA101ABT	HW-BA101ABT	HW-BA101ABT
	Kablosuz (Opsiyonel)	/	YR(L)-HQS01	YR(L)-HQS01	YR(L)-HQS01

2 Yöne
KASET



HW-BA116ABK



YR-E16B

- Kompakt tasarım, yalnızca 220 mm yükseklik
- Bütünleşik yüksek başlıklı drenaj pompası
- Tavan kirlenmesini önleyen benzersiz tasarım
- Sessiz çalışma

Teknik Özellikler

Model/İç ünite			SGM022C2PROX	SGM028C2PROX
Kapasite	Soğutma	kBtu/h	7.5	9.6
		kW	2.2	2.8
	Isıtma	Btu/h	8.5	10.9
		kW	2.5	3.2
Elektriksel Paramet.	Güç beslemesi	Ph/V/Hz	1/220-230/50/60	1/220-230/50/60
	Hava akımı (H)	m³/h	840/700/550	840/700/550
Performans	Ses basınç seviyesi (H/M/L)	dB(A)	42/37/33	42/37/33
	Ses güç seviyesi (H/M/L)	dB(A)	55/50/46	55/50/46
Kurulum	Dış boyutlar (G/D/Y)	mm	817/620/220	817/620/220
	Sevkiyat boyutları (G/D/Y)	mm	1015/695/278	1015/695/278
	Net/Sevkiyat ağırlığı	kg	21/23	21/23
	Soğutucu sıvı borusu	mm	6.35	6.35
	Soğutucu gaz borusu	mm	9.52	9.52
Panel	Model adı		PNLC2	
	Dış boyutlar (G/D/Y)	mm	1055/680/68	1055/680/68
	Sevkiyat boyutları (G/D/Y)	mm	1110/720/160	1110/720/160
	Net/Sevkiyat ağırlığı	kg	7/8	7/8
Kumanda	Kablolu (Opsiyonel)	/	HW-BA101ABT	HW-BA101ABT
		/	YR-E16B	YR-E16B
		/	HW-BA116ABK	HW-BA116ABK
		/	YR-E17A	YR-E17A
	Kablosuz (Opsiyonel)	/	YR-HRS01	YR-HRS01

Model/İç ünite			SGM036C2PROX	SGM045C2PROX	SGM056C2PROX
Kapasite	Soğutma	kBtu/h	12.3	15.4	19.1
		kW	3.6	4.5	5.6
	Isıtma	Btu/h	13.6	17.1	21.5
		kW	4.0	5.0	6.3
Elektriksel Paramet.	Güç beslemesi	Ph/V/Hz	1/220-230/50/60	1/220-230/50/60	1/220-230/50/60
	Hava akımı (H)	m³/h	840/700/550	840/700/550	840/700/550
Performans	Ses basınç seviyesi (H/M/L)	dB(A)	42/37/33	44/39/34	44/39/34
	Ses güç seviyesi (H/M/L)	dB(A)	55/50/46	57/52/47	57/52/47
Kurulum	Dış boyutlar (G/D/Y)	mm	817/620/220	817/620/220	817/620/220
	Sevkiyat boyutları (G/D/Y)	mm	1015/695/278	1015/695/278	1015/695/278
	Net/Sevkiyat ağırlığı	kg	21/23	21/23	21/23
	Soğutucu sıvı borusu	mm	6.35	6.35	6.35
	Soğutucu gaz borusu	mm	12.7	12.7	12.7
Panel	Model adı		PNLC2		
	Dış boyutlar (G/D/Y)	mm	1055/680/68	1055/680/68	1055/680/68
	Sevkiyat boyutları (G/D/Y)	mm	1110/720/161	1110/720/161	1110/720/161
	Net/Sevkiyat ağırlığı	kg	7/8	7/8	7/8
Kumanda	Kablolu (Opsiyonel)	/	HW-BA101ABT	HW-BA101ABT	HW-BA101ABT
		/	YR-E16B	YR-E16B	YR-E16B
		/	HW-BA116ABK	HW-BA116ABK	HW-BA116ABK
		/	YR-E17A	YR-E17A	YR-E17A
	Kablosuz (Opsiyonel)	/	YR-HRS01	YR-HRS01	YR-HRS01

4 Yöne Mini
KASET



YR-E16B

- Kompakt tasarım
- Yeni panel tasarımı 620x620 mm
- Temiz hava çıkışı
- Düşük ses seviyesi

Teknik Özellikler

Model/İç ünite			SGM015CCPROX	SGM022CCPROX	SGM028CCPROX
Kapasite	Soğutma	kBtu/h	5.1	7.5	9.5
		kW	1.5	2.2	2.8
	Isıtma	kBtu/h	5.8	8.5	10.9
		kW	1.7	2.5	3.2
Elektriksel Paramet.	Güç beslemesi	Ph/V/Hz	1/220-240/50/60	1/220-240/50/60	1/220-240/50/60
	Hava akımı (H)	m ³ /h	650/540/430	700/590/480	700/590/480
Performans	Ses basınç seviyesi (H/M/L)	dB(A)	32/30/29	32/30/29	32/30/29
	Ses güç seviyesi (H/M/L)	dB(A)	46/44/43	46/44/43	46/44/43
	Dış boyutlar (G/D/Y)	mm	570/570/260	570/570/260	570/570/260
Kurulum	Sevkiyat boyutları (G/D/Y)	mm	718/680/380	718/680/380	718/680/380
	Net/Sevkiyat ağırlığı	kg	16/19	16/19	16/19
	Soğutucu sıvı borusu	mm	6.35	6.35	6.35
	Soğutucu gaz borusu	mm	9.52	9.52	9.52
	Model Adı		PNLCC		
Panel	Dış boyutlar (G/D/Y)	mm	620/620/60	620/620/60	620/620/60
	Sevkiyat boyutları (G/D/Y)	mm	660/660/115	660/660/115	660/660/115
Kumanda	Kablolu (Opsiyonel)	/	YR-E17A	YR-E17A	YR-E17A
		/	YR-E16B	YR-E16B	YR-E16B
	Kablosuz (Opsiyonel)	/	YR-HRS01	YR-HRS01	YR-HRS01

Model/İç ünite			SGM036CCPROX	SGM045CCPROX	SGM056CCPROX
Kapasite	Soğutma	kBtu/h	12.3	15.3	19.1
		kW	3.6	4.5	5.6
	Isıtma	kBtu/h	13.6	17.1	21.5
		kW	4	5	6.3
Elektriksel Paramet.	Güç beslemesi	Ph/V/Hz	1/220-240/50/60	1/220-240/50/60	1/220-240/50/60
	Hava akımı (H)	m ³ /h	700/590/480	700/590/480	700/590/480
Performans	Ses basınç seviyesi (H/M/L)	dB(A)	33/30/29	33/30/29	34/32/30
	Ses güç seviyesi (H/M/L)	dB(A)	47/44/43	47/44/43	48/46/44
	Dış boyutlar (G/D/Y)	mm	570/570/260	570/570/260	570/570/260
Kurulum	Sevkiyat boyutları (G/D/Y)	mm	718/680/380	718/680/380	718/680/380
	Net/Sevkiyat ağırlığı	kg	19/22	19/22	19/22
	Soğutucu sıvı borusu	mm	6.35	6.35	6.35
	Soğutucu gaz borusu	mm	12.7	12.7	12.7
	Model Adı		PNLCC		
Panel	Dış boyutlar (G/D/Y)	mm	620/620/60	620/620/60	620/620/60
	Sevkiyat boyutları (G/D/Y)	mm	660/660/115	660/660/115	660/660/115
Kumanda	Kablolu (Opsiyonel)	/	YR-E17A	YR-E17A	YR-E17A
		/	YR-E16B	YR-E16B	YR-E16B
	Kablosuz (Opsiyonel)	/	YR-HRS01	YR-HRS01	YR-HRS01

4 Yöne Dairesel Üfleme

KASET



YR-E16B

- Özgün teknolojiyle kör nokta kalmaksızın dairesel yönlü hava çıkışı
- Yenilikçi 4 bağımsız hava akım kontrolü
- 6 ayarlanabilir klape konumu, 1296 hava akım kombinasyonu
- Hareketli göz akıllı sistemi (opsiyonel)

Teknik Özellikler

Model/İç ünite		SGM022K4PROX	SGM028K4PROX	SGM036K4PROX	SGM045K4PROX	SGM056K4PROX	
Kapasite	Soğutma	kBtu/h	7.5	9.5	12.3	15.3	19.1
		kW	2.2	2.8	3.6	4.5	5.6
	Isıtma	Btu/h	8.5	10.9	13.6	17.1	21.5
		kW	2.5	3.2	4.0	5.0	6.3
Elektriksel Paramet.	Güç beslemesi	Ph/V/Hz	1/220-230/50/60	1/220-230/50/60	1/220-230/50/60	1/220-230/50/60	1/220-230/50/60
Performans	Hava akımı (H)	m³/h	1000/810/620	1000/810/620	1000/810/620	1000/810/620	1000/810/620
	Ses basınç seviyesi (H/M/L)	dB(A)	30/27/25	30/27/25	30/27/25	32/29/27	33/30/29
Kurulum	Dış boyutlar (G/D/Y)	mm	840/840/183	840/840/183	840/840/183	840/840/183	840/840/183
	Sevkiyat boyutları (G/D/Y)	mm	983/983/268	983/983/268	983/983/268	983/983/268	983/983/268
	Net/Sevkiyat ağırlığı	kg	25/28	25/28	25/28	25/28	25/28
	Soğutucu sıvı borusu	mm	6.35	6.35	6.35	6.35	6.35
	Soğutucu gaz borusu	mm	9.52	9.52	12.7	12.7	12.7
Panel	Model Adı		PNLK4				
	Dış boyutlar (G/D/Y)	mm	950/950/50	950/950/50	950/950/50	950/950/50	950/950/50
	Sevkiyat boyutları (G/D/Y)	mm	1013/1025/123	1013/1025/123	1013/1025/123	1013/1025/123	1013/1025/123
	Net/Sevkiyat ağırlığı	kg	6.5/9	6.5/9	6.5/9	6.5/9	6.5/9
Kumanda	Kablolu (Opsiyonel)	/	YR-E17A	YR-E17A	YR-E17A	YR-E17A	YR-E17A
		/	YR-E16B	YR-E16B	YR-E16B	YR-E16B	YR-E16B
		/	YR-HQS01	YR-HQS01	YR-HQS01	YR-HQS01	YR-HQS01
	Kablosuz (Opsiyonel)	/	YR-HRS01	YR-HRS01	YR-HRS01	YR-HRS01	YR-HRS01

Model/İç ünite		SGM071K4PROX	SGM080K4PROX	SGM090K4PROX	SGM0112K4PROX	SGM0140K4PROX	SGM0160K4PROX	
Kapasite	Soğutma	kBtu/h	24.2	27.3	30.7	38.2	47.7	54.6
		kW	7.1	8.0	9.0	11.2	14.0	16.0
	Isıtma	Btu/h	27.3	30.7	34.1	42.6	54.6	61.2
		kW	8.0	9.0	10.0	12.5	16.0	18.0
Elektriksel Paramet.	Güç beslemesi	Ph/V/Hz	1/220-230/50/60	1/220-230/50/60	1/220-230/50/60	1/220-230/50/60	1/220-230/50/60	
Performans	Hava akımı (H)	m³/h	1380/1190/1000	1380/1190/1000	2050/1860/1670	2050/1860/1670	2100/1910/1720	2100/1910/1720
	Ses basınç seviyesi (H/M/L)	dB(A)	35/34/31	37/35/31	37/35/31	37/35/31	44/40/36	44/40/36
Kurulum	Dış boyutlar (G/D/Y)	mm	840/840/204	840/840/204	840/840/246	840/840/246	840/840/288	840/840/288
	Sevkiyat boyutları (G/D/Y)	mm	983/983/290	983/983/290	983/983/331	983/983/331	983/983/373	983/983/373
	Net/Sevkiyat ağırlığı	kg	27/30	27/30	31/36	31/36	33/38	33/38
	Soğutucu sıvı borusu	mm	9.52	9.52	9.52	9.52	9.52	9.52
	Soğutucu gaz borusu	mm	15.88	15.88	15.88	15.88	15.88	15.88
Panel	Model Adı		PNLK4					
	Dış boyutlar (G/D/Y)	mm	950/950/50	950/950/50	950/950/50	950/950/50	950/950/50	950/950/50
	Sevkiyat boyutları (G/D/Y)	mm	1013/1025/123	1013/1025/123	1013/1025/123	1013/1025/123	1013/1025/123	1013/1025/123
	Net/Sevkiyat ağırlığı	kg	6.5/9	6.5/9	6.5/9	6.5/9	6.5/9	6.5/9
Kumanda	Kablolu (Opsiyonel)	/	YR-E17A	YR-E17A	YR-E17A	YR-E17A	YR-E17A	YR-E17A
		/	YR-E16B	YR-E16B	YR-E16B	YR-E16B	YR-E16B	YR-E16B
		/	YR-HQS01	YR-HQS01	YR-HQS01	YR-HQS01	YR-HQS01	YR-HQS01
	Kablosuz (Opsiyonel)	/	YR-HRS01	YR-HRS01	YR-HRS01	YR-HRS01	YR-HRS01	YR-HRS01

4 Yöne
KASET



HW-BA116ABK



YR-E16B

- 700x700 mm yeni panel tasarımı
- Ön ayarlı temiz hava girişi
- Bütünleşik yüksek başlıklı drenaj pompası
- Sessiz çalışma

Teknik Özellikler

Model/İç ünite			SGM015C4PROX	SGM022C4PROX	SGM028C4PROX	
Kapasite	Soğutma	kBtu/h	5.1	7.5	9.5	
		kW	1.5	2.2	2.8	
	Isıtma	Btu/h	5.8	8.5	10.9	
		kW	1.7	2.5	3.2	
Elektriksel Paramet.	Güç beslemesi	Ph/V/Hz	1/220-230/50/60	1/220-230/50/60	1/220-230/50/60	
	Hava akımı (H)	m ³ /h	650/540/430	700/590/480	700/590/480	
	Ses basınç seviyesi (H/M/L)	dB(A)	31/29/28	32/30/29	32/30/29	
Performans	Ses güç seviyesi (H/M/L)	dB(A)	45/43/42	46/44/43	46/44/43	
	Kurulum	Dış boyutlar (G/D/Y)	mm	570/570/260	570/570/260	570/570/260
		Sevkiyat boyutları (G/D/Y)	mm	718/680/380	718/680/380	718/680/380
Net/Sevkiyat ağırlığı		kg	16/19	16/19	16/19	
Soğutucu sıvı borusu		mm	6.35	6.35	6.35	
Soğutucu gaz borusu		mm	9.52	9.52	9.52	
Panel	Model Adı		PNLC4M			
	Dış boyutlar (G/D/Y)	mm	700/700/60	700/700/60	700/700/60	
	Sevkiyat boyutları (G/D/Y)	mm	740/740/115	740/740/115	740/740/115	
	Net/Sevkiyat ağırlığı	kg	2.8/4.5	2.8/4.5	2.8/4.5	
Kumanda	Kablolu (Opsiyonel)	/	HW-BA101ABT	HW-BA101ABT	HW-BA101ABT	
		/	YR-E16A	YR-E16A	YR-E16A	
		/	YR-E16B	YR-E16B	YR-E16B	
		/	HW-BA116ABK	HW-BA116ABK	HW-BA116ABK	
		/	YR-E17A	YR-E17A	YR-E17A	
		/	YR-HRS01	YR-HRS01	YR-HRS01	
	Kablosuz (Opsiyonel)	/	YR-HRS01	YR-HRS01	YR-HRS01	

Model/İç ünite			SGM036C4PROX	SGM045C4PROX	SGM056C4PROX (C)	
Kapasite	Soğutma	kBtu/h	12.3	15.3	19.1	
		kW	3.6	4.5	5.6	
	Isıtma	Btu/h	13.6	17.1	21.5	
		kW	4.0	5.0	6.3	
Elektriksel Paramet.	Güç beslemesi	Ph/V/Hz	1/220-230/50/60	1/220-230/50/60	1/220-230/50/60	
	Hava akımı (H)	m ³ /h	700/590/480	700/590/480	700/590/480	
	Ses basınç seviyesi (H/M/L)	dB(A)	32/30/29	33/30/29	33/30/29	
Performans	Ses güç seviyesi (H/M/L)	dB(A)	46/44/43	47/44/43	47/44/43	
	Kurulum	Dış boyutlar (G/D/Y)	mm	570/570/260	570/570/260	570/570/260
		Sevkiyat boyutları (G/D/Y)	mm	718/680/380	718/680/380	718/680/380
Net/Sevkiyat ağırlığı		kg	19/22	19/22	19/22	
Soğutucu sıvı borusu		mm	6.35	6.35	6.35	
Soğutucu gaz borusu		mm	12.7	12.7	12.7	
Panel	Model Adı		PNLC4M			
	Dış boyutlar (G/D/Y)	mm	700/700/60	700/700/60	700/700/60	
	Sevkiyat boyutları (G/D/Y)	mm	740/740/115	740/740/115	740/740/115	
	Net/Sevkiyat ağırlığı	kg	2.8/4.5	2.8/4.5	2.8/4.5	
Kumanda	Kablolu (Opsiyonel)	/	HW-BA101ABT	HW-BA101ABT	HW-BA101ABT	
		/	YR-E16A	YR-E16A	YR-E16A	
		/	YR-E16B	YR-E16B	YR-E16B	
		/	HW-BA116ABK	HW-BA116ABK	HW-BA116ABK	
		/	YR-E17A	YR-E17A	YR-E17A	
		/	YR-HRS01	YR-HRS01	YR-HRS01	
	Kablosuz (Opsiyonel)	/	YR-HRS01	YR-HRS01	YR-HRS01	

4 Yöne
KASET



HW-BA116ABK



YR-E16B

- Kompakt tasarım
- Ön ayarlı temiz hava girişi
- Bütünleşik yüksek başlıklı drenaj pompası
- Yedek bransman çıkışı

Teknik Özellikler

Model/İç ünite			SGM056C4PROX1	SGM071C4PROX1	SGM080C4PROX1
Kapasite	Soğutma	kBtu/h	19.1	24.2	27.3
		kW	5.6	7.1	8.0
	Isıtma	Btu/h	21.5	27.3	30.7
		kW	6.3	8.0	9.0
Elektriksel Paramet.	Güç beslemesi	Ph/V/Hz	1/220-230/50/60	1/220-230/50/60	1/220-230/50/60
	Hava akımı (H)	m³/h	1000/810/620	1380/1190/1000	1380/1190/1000
Performans	Ses basınç seviyesi (H/M/L)	dB(A)	33/30/29	35/34/31	37/35/31
	Ses güç seviyesi (H/M/L)	dB(A)	47/44/43	49/48/45	51/49/45
	Dış boyutlar (G/D/Y)	mm	840/840/180	840/840/204	840/840/204
Kurulum	Sevkiyat boyutları (G/D/Y)	mm	983/983/268	983/983/290	983/983/290
	Net/Sevkiyat ağırlığı	kg	25/28	25/28	25/28
	Soğutucu sıvı borusu	mm	6.35	9.52	9.52
	Soğutucu gaz borusu	mm	12.7	15.88	15.88
	Model Adı		PNLC4		
Panel	Dış boyutlar (G/D/Y)	mm	950/950/60	950/950/60	950/950/60
	Sevkiyat boyutları (G/D/Y)	mm	992/992/115	992/992/115	992/992/115
	Net/Sevkiyat ağırlığı	kg	6/7.5	6/7.5	6/7.5
	Kumanda	Kablolu (Opsiyonel)	/	HW-BA101ABT	HW-BA101ABT
/			YR-E16B	YR-E16B	YR-E16B
/			HW-BA116ABK	HW-BA116ABK	HW-BA116ABK
/			YR-E17A	YR-E17A	YR-E17A
Kablosuz (Opsiyonel)		/	YR-HRS01	YR-HRS01	YR-HRS01

Model/İç ünite			SGM090C4PROX1	SGM112C4PROX1	SGM140C4PROX1
Kapasite	Soğutma	kBtu/h	30.7	38.2	47.8
		kW	9.0	11.2	14.0
	Isıtma	Btu/h	34.1	42.7	54.6
		kW	10.0	12.5	16.0
Elektriksel Paramet.	Güç beslemesi	Ph/V/Hz	1/220-230/50/60	1/220-230/50/60	1/220-230/50/60
	Hava akımı (H)	m³/h	2050/1860/1670	2050/1860/1670	2100/1910/1720
Performans	Ses basınç seviyesi (H/M/L)	dB(A)	37/35/31	37/35/31	44/40/36
	Ses güç seviyesi (H/M/L)	dB(A)	51/49/45	51/49/45	56/53/49
	Dış boyutlar (G/D/Y)	mm	840/840/246	840/840/246	840/840/288
Kurulum	Sevkiyat boyutları (G/D/Y)	mm	983/983/331	983/983/331	983/983/373
	Net/Sevkiyat ağırlığı	kg	25/28	25/28	25/28
	Soğutucu sıvı borusu	mm	9.52	9.52	9.52
	Soğutucu gaz borusu	mm	15.88	15.88	15.88
	Model Adı		PNLC4		
Panel	Dış boyutlar (G/D/Y)	mm	950/950/60	950/950/60	950/950/60
	Sevkiyat boyutları (G/D/Y)	mm	992/992/115	992/992/115	985/985/115
	Net/Sevkiyat ağırlığı	kg	6/7.5	6/7.5	6/7.5
	Kumanda	Kablolu (Opsiyonel)	/	HW-BA101ABT	HW-BA101ABT
/			YR-E16B	YR-E16B	YR-E16B
/			HW-BA116ABK	HW-BA116ABK	HW-BA116ABK
/			YR-E17A	YR-E17A	YR-E17A
Kablosuz (Opsiyonel)		/	YR-HRS01	YR-HRS01	YR-HRS01

TAVAN TIPI



HW-BA116ABK



YR-E16B

- Zemine veya tavana esnek kurulum
- Otomatik yatay veya dikey salınım
- Ayrı temiz hava girişi
- Bağlantı borusu ayarı için çoklu yön
- Uzun ömürlü ve yüksek etkinlikli hava temizleme filtresi

Teknik Özellikler

Model/İç ünite			SGM028FCPROX	SGM036FCPROX	SGM045FCPROX	SGM056FCPROX	SGM071FCPROX
Kapasite	Soğutma	kBtu/h	9.5	12.3	15.4	19.1	24.2
		kW	2.8	3.6	4.5	5.6	7.1
	Isıtma	Btu/h	10.9	13.6	17.1	21.5	27.3
		kW	3.2	4.0	5.0	6.3	8.0
Elektriksel Paramet.	Güç beslemesi	Ph/V/Hz	1/220-230/50/60	1/220-230/50/60	1/220-230/50/60	1/220-230/50/60	1/220-230/50/60
Performans	Hava akımı (H)	m³/h	820/750/690	820/750/690	950/820/690	950/820/690	1420/1270/1240
	Ses basınç seviyesi (H/M/L)	dB(A)	38/36/34	38/36/34	42/38/35	42/38/35	46/44/41
	Ses güç seviyesi (H/M/L)	dB(A)	52/50/47	52/50/47	55/51/48	55/51/48	60/58/54
Kurulum	Dış boyutlar (G/D/Y)	mm	1000/230/680	1000/230/680	1000/230/680	1000/230/680	1000/230/680
	Sevkiyat boyutları (G/D/Y)	mm	1100/305/779	1100/305/779	1100/305/779	1100/305/779	1100/305/779
	Net/Sevkiyat ağırlığı	kg	27.9/33.6	27.9/33.6	27.9/33.6	27.9/33.6	27.9/33.6
	Soğutucu sıvı borusu	mm	6.35	6.35	6.35	6.35	9.52
	Soğutucu gaz borusu	mm	9.52	12.7	12.7	12.7	15.88
Kumanda	Kablolu (Opsiyonel)	/	YR-E16B	YR-E16B	YR-E16B	YR-E16B	YR-E16B
		/	HW-BA116ABK	HW-BA116ABK	HW-BA116ABK	HW-BA116ABK	HW-BA116ABK
		/	YR-E17A	YR-E17A	YR-E17A	YR-E17A	YR-E17A
	Kablosuz (Opsiyonel)	/	YR-HRS01	YR-HRS01	YR-HRS01	YR-HRS01	YR-HRS01

Model/İç ünite			SGM080FCPROX	SGM090FCPROX	SGM112FCPROX	SGM140FCPROX
Kapasite	Soğutma	kBtu/h	27.3	30.7	38.2	48.0
		kW	8.0	9.0	11.2	14.0
	Isıtma	Btu/h	30.7	34.1	42.6	55.0
		kW	9.0	10.0	12.5	16.0
Elektriksel Paramet.	Güç beslemesi	Ph/V/Hz	1/220-230/50/60	1/220-230/50/60	1/220-230/50/60	1/220-230/50/60
Performans	Hava akımı (H)	m³/h	1570/1420/1240	1570/1420/1240	2110/1990/1750	2110/1990/1750
	Ses basınç seviyesi (H/M/L)	dB(A)	47/44/41	47/44/41	50/46/43	50/46/43
	Ses güç seviyesi (H/M/L)	dB(A)	61/58/54	61/58/55	63/60/57	63/60/57
Kurulum	Dış boyutlar (G/D/Y)	mm	1325/230/680	1325/230/680	1650/230/680	1650/230/680
	Sevkiyat boyutları (G/D/Y)	mm	1425/305/779	1425/305/779	1750/305/779	1750/305/779
	Net/Sevkiyat ağırlığı	kg	35.8/42.1	35.8/42.1	43.5/50.5	43.5/50.5
	Soğutucu sıvı borusu	mm	9.52	9.52	9.52	9.52
	Soğutucu gaz borusu	mm	15.88	15.88	15.88	15.88
Kumanda	Kablolu (Opsiyonel)	/	YR-E16B	YR-E16B	YR-E16B	YR-E16B
		/	HW-BA116ABK	HW-BA116ABK	HW-BA116ABK	HW-BA116ABK
		/	YR-E17A	YR-E17A	YR-E17A	YR-E17A
	Kablosuz (Opsiyonel)	/	YR-HRS01	YR-HRS01	YR-HRS01	YR-HRS01

DÜŞÜK ESP İNCE
KANALLI



YR-E16B

- DC fan motoru
- Yeni tasarım 3D hava akımı hava ızgarası (opsiyonel)
- Çok ince tasarım, yalnızca 185 mm
- Ayrı temiz hava girişi
- Bütünleşik yüksek başlıklı drenaj pompası
- Arka ve alttan hava dönüşlü, kullanışlı tasarım
- Sessiz çalışma
- Statik basınç 0/15/30Pa
- Standart drenaj pompası

Teknik Özellikler

Model/İç ünite			SGM015SDPROX	SGM022SDPROX	SGM028SDPROX	SGM036SDPROX
Kapasite	Soğutma	kBtu/h	5.1	7.5	9.5	12.3
		kW	1.5	2.2	2.8	3.6
	Isıtma	kBtu/h	5.8	8.5	10.9	13.6
kW		1.7	2.5	3.2	4.0	
Elektriksel Paramet.	Güç beslemesi	Ph/V/Hz	1/220-230/50/60	1/220-230/50/60	1/220-230/50/60	1/220-230/50/60
Performans	Hava akımı (H/M/L)	m³/h	430/370/310	480/420/360	480/420/360	550/430/370
	Ses basınç seviyesi (H/M/L)	dB(A)	26/22/19	27/23/20	27/23/20	30/27/24
	Ses güç seviyesi (H/M/L)	dB(A)	40/36/33	41/37/34	41/37/34	44/41/38
Kurulum	Dış boyutlar (G/D/Y)	mm	850/420/185	850/420/185	850/420/185	850/420/185
	Sevkiyat boyutları (G/D/Y)	mm	1045/540/270	1045/540/270	1045/540/270	1045/540/270
	Net/Sevkiyat ağırlığı	kg	16.5/21.5	17.5/22.5	17.5/22.5	17.5/22.5
	Soğutucu sıvı borusu	mm	6.35	6.35	6.35	6.35
	Soğutucu gaz borusu	mm	9.52	9.52	9.52	12.7
	Statik Basınç (Standart/Maksi.)	Pa	0/15/30	0/15/30	0/15/30	0/15/30
Panel	Panel modeli	/	PNLSD			
	Dış boyutlar (G/D/Y)	mm	890/190/100 (çıkış paneli)	890/190/100 (çıkış paneli)	890/190/100 (çıkış paneli)	890/190/100 (çıkış paneli)
	Dış boyutlar (G/D/Y)	mm	890/290.5/32.4 (giriş paneli)	890/290.5/32.4 (giriş paneli)	890/290.5/32.4 (giriş paneli)	890/290.5/32.4 (giriş paneli)
	Sevkiyat boyutları (G/D/Y)	mm	938/335/220	938/335/220	938/335/220	938/335/220
	Net/Sevkiyat ağırlığı	Kg	4/5	4/5	4/5	4/5
Drenaj pompası	O-opsiyonel, S-standart, W-yok		S	S	S	S
Kumanda	Kablolu (Opsiyonel)	/	HW-BA101ABT	HW-BA101ABT	HW-BA101ABT	HW-BA101ABT
		/	YR-E17A	YR-E17A	YR-E17A	YR-E17A
	Kablosuz (Opsiyonel)	/	YR-E16B	YR-E16B	YR-E16B	YR-E16B
		/	YR-HRS01	YR-HRS01	YR-HRS01	YR-HRS01

Model/İç ünite			SGM045SDPROX	SGM056SDPROX	SGM071SDPROX
Kapasite	Soğutma	kBtu/h	15.3	19.1	24.2
		kW	4.5	5.6	7.1
	Isıtma	kBtu/h	17.1	21.5	27.3
kW		5.0	6.3	8.0	
Elektriksel Paramet.	Güç beslemesi	Ph/V/Hz	1/220-230/50/60	1/220-230/50/60	1/220-230/50/60
Performans	Hava akımı (H/M/L)	m³/h	600/540/460	800/690/580	930/850/750
	Ses basınç seviyesi (H/M/L)	dB(A)	32/29/26	33/30/27	36/33/30
	Ses güç seviyesi (H/M/L)	dB(A)	46/43/40	47/44/41	50/47/43
Kurulum	Dış boyutlar (G/D/Y)	mm	850/420/185	1170/420/185	1170/420/185
	Sevkiyat boyutları (G/D/Y)	mm	1045/540/270	1365/540/270	1365/540/270
	Net/Sevkiyat ağırlığı	kg	18.5/23.5	22.2/28.2	24/30
	Soğutucu sıvı borusu	mm	6.35	6.35	9.52
	Soğutucu gaz borusu	mm	12.7	12.7	15.88
	Statik Basınç (Standart/Maksi.)	Pa	0/15/30	0/15/30	0/15/30
Panel	Panel modeli	/	PNLSD	PNLSDB	
	Dış boyutlar (G/D/Y)	mm	890/190/100 (çıkış paneli)	1210/190/100 (çıkış paneli)	1210/190/100 (çıkış paneli)
	Dış boyutlar (G/D/Y)	mm	890/290.5/32.4 (giriş paneli)	1210/290.5/32.4 (giriş paneli)	1210/290.5/32.4 (giriş paneli)
	Sevkiyat boyutları (G/D/Y)	mm	938/335/220	1258/335/220	1258/335/220
	Net/Sevkiyat ağırlığı	Kg	4/5	5/6	5/6
Drenaj pompası	O-opsiyonel, S-standart, W-yok		S	S	S
Kumanda	Kablolu (Opsiyonel)	/	HW-BA101ABT	HW-BA101ABT	HW-BA101ABT
		/	YR-E17A	YR-E17A	YR-E17A
	Kablosuz (Opsiyonel)	/	YR-E16B	YR-E16B	YR-E16B
		/	YR-HRS01	YR-HRS01	YR-HRS01

ORTA ESP
KANALLI



HW-BA116ABK



YR-E16B



YR-E17A



YR-HRS01

- Esnek kanal bağlantısı
- Bütünleşik drenaj pompası
- Statik basınç 50/96Pa

Teknik Özellikler

Model/iç ünite			SGM056NMDPROX1	SGM071NMDPROX1	SGM080NMDPROX1
Kapasite	Soğutma	kBtu/h	19.1	24.2	27.3
		kW	5.6	7.1	8
	Isıtma	Btu/h	21.5	27.3	30.7
		kW	6.3	8	9
Elektriksel Paramet.	Güç beslemesi	Ph/V/Hz	1/220-230/50/60	1/220-230/50/60	1/220-230/50/60
Performans	Hava akımı (H)	m³/h	980/840/760	1174/1080/960	1174/1080/960
	Ses basınç seviyesi (H/M/L)	dB(A)	36/34/32	40/37/34	42/38/34
	Ses güç seviyesi (H/M/L)	dB(A)	40/38/36	44/41/38	46/42/38
Kurulum	Dış boyutlar (G/D/Y)	mm	1100/700/248	1332/835/280	1100/700/248
	Sevkiyat boyutları (G/D/Y)	mm	1332/835/280	1332/835/280	1332/835/280
	Net/Sevkiyat ağırlığı	kg	36.8/43.4	37/43.6	37/43.6
	Soğutucu sıvı borusu	mm	6.35	9.52	9.52
	Soğutucu gaz borusu	mm	12.7	15.88	15.88
	Statik Basınç (Standart/Maksi.)	Pa	50/100	50/100	50/100
Drenaj pompası	O-opsiyonel, S-standart, W-yok		S	S	S
Kumanda	Kablolu (Opsiyonel)	/	YR-E17A	YR-E17A	YR-E17A
		/	YR-E16B	YR-E16B	YR-E16B
		/	HW-BA116ABK	HW-BA116ABK	HW-BA116ABK
		/	HW-BA101ABT	HW-BA101ABT	HW-BA101ABT
	Kızılötesi (Opsiyonel)	/	YR-HRS01	YR-HRS01	YR-HRS01

Model/iç ünite			SGM090NMDPROX1	SGM112NMDPROX1	SGM140NMDPROX1
Kapasite	Soğutma	kBtu/h	30.7	38.2	47.7
		kW	9	11.2	14
	Isıtma	Btu/h	34.1	44.4	55.6
		kW	10	13	16.3
Elektriksel Paramet.	Güç beslemesi	Ph/V/Hz	1/220-230/50	1/220-230/50	1/220-230/50
Performans	Hava akımı (H)	m³/h	1500/1180/930	1700/1300/900	2000/1700/1250
	Ses basınç seviyesi (H/M/L)	dB(A)	42/38/34	42/39/35	43/40/35
	Ses güç seviyesi (H/M/L)	dB(A)	46/42/38	46/43/39	47/44/39
Kurulum	Dış boyutlar (G/D/Y)	mm	1100/700/248	1500/700/248	1500/700/248
	Sevkiyat boyutları (G/D/Y)	mm	1332/835/280	1698/857/305	1698/857/305
	Net/Sevkiyat ağırlığı	kg	39.4/45.4	48.3/56.5	51.3/59.5
	Soğutucu sıvı borusu	mm	9.52	9.52	9.52
	Soğutucu gaz borusu	mm	15.88	15.88	15.88
	Statik Basınç (Standart/Maksi.)	Pa	50/100	50/100	50/100
Drenaj pompası	O-opsiyonel, S-standart, W-yok		S	S	S
Kumanda	Kablolu (Opsiyonel)	/	YR-E17A	YR-E17A	YR-E17A
		/	YR-E16B	YR-E16B	YR-E16B
		/	HW-BA116ABK	HW-BA116ABK	HW-BA116ABK
		/	HW-BA101ABT	HW-BA101ABT	HW-BA101ABT
	Kızılötesi (Opsiyonel)	/	YR-HRS01	YR-HRS01	YR-HRS01

YÜKSEK ESP KANALLI



YR-E16B

- Oto ayarlı ESP 0-200Pa
- Düşük ses seviyesi
- Bütünleşik yüksek başlıklı drenaj pompası

Teknik Özellikler

			SGM015CAPROX1	SGM022CAPROX1	SGM028CAPROX1	SGM036CAPROX1	SGM045CAPROX1	SGM056CAPROX1	SGM071CAPROX1
Kapasite	Model Kapasitesi	HP	0.5	0.8	1.0	1.25	1.7	2.0	2.5
	Soğutma	kBtu/h	5.1	7.5	9.6	12.3	15.3	19.1	24.2
		kW	1.5	2.2	2.8	3.6	4.5	5.6	7.1
	Isıtma	kBtu/h	5.8	8.5	10.9	13.7	17	21.5	27.3
		kW	1.7	2.5	3.2	4	5	6.3	8
Elektriksel Paramet.	Güç beslemesi	Ph/V/Hz	1/220-240/50/60	1/220-240/50/60	1/220-240/50/60	1/220-240/50/60	1/220-240/50/60	1/220-240/50/60	1/220-240/50/60
Boyutlar (G/D/Y)	Dış boyutlar (G/D/Y)	mm	700/700/248	700/700/248	700/700/248	700/700/248	700/700/248	1100/700/248	1100/700/248
	Sevkiyat boyutları (G/D/Y)	mm	901/853/305	901/853/305	901/853/305	901/853/305	901/853/305	1301/853/305	1301/853/305
Ağırlık	Net/Sevkiyat ağırlığı	kg	27/29.5	27/29.5	27/29.5	27/29.5	28.5/31	36.8/39.8	36.8/39.8
Fan	Statik Basınç (Standart/Maksi.)	Pa	20/200	20/200	20/200	20/200	20/200	20/200	20/200
	Hava akımı (H/M/L)	m³/h	515/440/390	545/470/390	545/470/390	570/495/420	700/625/550	915/765/640	1275/1050/875
Ses seviyesi	Ses basınç seviyesi (H/M/L)	dB(A)	29/27/25	30/28/25	30/28/25	31/29/27	32/30/28	33/31/29	34/31/29
	Ses gücü seviyesi (H/M/L)	dB(A)	41/39/37	42/40/37	42/40/37	43/41/39	44/42/40	45/43/41	46/43/41
Borulama	Soğutucu sıvı borusu	mm	6.35	6.35	6.35	6.35	6.35	6.35	9.52
	Soğutucu gaz borusu	mm	9.52	9.52	9.52	12.7	12.7	12.7	15.88
Drenaj pompası	O-opsiyonel, S-standart, W-yok	/	S	S	S	S	S	S	S
Kumanda	Kablolu (Opsiyonel)	/	YR-E17A	YR-E17A	YR-E17A	YR-E17A	YR-E17A	YR-E17A	YR-E17A
		/	YR-E16B	YR-E16B	YR-E16B	YR-E16B	YR-E16B	YR-E16B	YR-E16B
		/	HW-BA116ABK	HW-BA116ABK	HW-BA116ABK	HW-BA116ABK	HW-BA116ABK	HW-BA116ABK	HW-BA116ABK
		/	HW-BA101ABT	HW-BA101ABT	HW-BA101ABT	HW-BA101ABT	HW-BA101ABT	HW-BA101ABT	HW-BA101ABT
	Kablosuz (Opsiyonel)	/	YR-HRS01	YR-HRS01	YR-HRS01	YR-HRS01	YR-HRS01	YR-HRS01	YR-HRS01

			SGM080CAPROX1	SGM090CAPROX1	SGM112CAPROX1	SGM140CAPROX1	SGM160CAPROX1	SGM220HDPROX1	SGM280HDPROX1
Kapasite	Model Kapasitesi	HP	3.0	3.2	4.0	5.0	6.0	8	10
	Soğutma	kBtu/h	27.3	30.7	38.2	47.8	54.6	77.1	95.5
		kW	8	9	11.2	14	16	22.6	28.0
	Isıtma	kBtu/h	30.7	34.1	44.4	55.6	61.4	86	107.5
		kW	9	10	13	16.3	18	25.2	31.5
Elektriksel Paramet.	Güç beslemesi	Ph/V/Hz	1/220-240/50/60	1/220-240/50/60	1/220-240/50/60	1/220-240/50/60	1/220-240/50/60	1/220-240/50	1/220-240/50
Boyutlar (G/D/Y)	Dış boyutlar (G/D/Y)	mm	1100/700/248	1100/700/248	1500/700/248	1500/700/248	1500/700/248	1333/750/497	1333/750/497
	Sevkiyat boyutları (G/D/Y)	mm	1301/853/305	1301/853/305	1701/853/305	1701/853/305	1701/853/305	1558/896/668	1558/896/668
Ağırlık	Net/Sevkiyat ağırlığı	kg	36.8/39.8	39.4/42.4	48.3/55.5	51.3/58.5	51.3/58.5	87/109	87/109
Fan	Statik Basınç (Standart/Maksi.)	Pa	20/200	20/180	20/180	20/180	20/180	100/300	100/300
	Hava akımı (H/M/L)	m³/h	1275/1050/875	1450/1200/1000	2000/1700/1400	2150/1750/1400	2350/1950/1600	4000/3600/3200/2700	4500/4100/3700/3300
Ses seviyesi	Ses basınç seviyesi (H/M/L)	dB(A)	35/33/30	36/33/30	38/35/32	40/36/32	42/38/34	53/50/48/46	54/51/49/47
	Ses gücü seviyesi (H/M/L)	dB(A)	47/45/42	48/45/42	50/47/44	52/48/44	54/50/46	67/64/62/60	68/65/63/61
Borulama	Soğutucu sıvı borusu	mm	9.52	9.52	9.52	9.52	9.52	Ø12.7	Ø12.7
	Soğutucu gaz borusu	mm	15.88	1.88	15.88	15.88	15.88	Ø22.22	Ø22.22
Drenaj pompası	O-opsiyonel, S-standart, W-yok	/	S	S	S	S	S	Ø22.22	Ø22.22
Kumanda	Kablolu (Opsiyonel)	/	YR-E17A	YR-E17A	YR-E17A	YR-E17A	YR-E17A	YR-E17A	YR-E17A
		/	YR-E16B	YR-E16B	YR-E16B	YR-E16B	YR-E16B	YR-HQS01	YR-HQS01
		/	HW-BA116ABK	HW-BA116ABK	HW-BA116ABK	HW-BA116ABK	HW-BA116ABK		
		/	HW-BA101ABT	HW-BA101ABT	HW-BA101ABT	HW-BA101ABT	HW-BA101ABT		
	Kablosuz (Opsiyonel)	/	YR-HRS01	YR-HRS01	YR-HRS01	YR-HRS01	YR-HRS01		

DÖŞEME TİPİ



HW-BA116ABK



YR-E16B

- Çok az kurulum yeri gerektirir, yalnızca 220 mm
- Pencere altına kurulum için iyi bir çözüm
- Standart olarak yüksek etkinlikli filtre

Teknik Özellikler

Model/İç ünite			SGM022BFPROX	SGM028BFPROX	SGM036BFPROX
Kapasite	Soğutma	kBtu/h	7.5	9.5	12.3
		kW	2.2	2.8	3.6
	Isıtma	Btu/h	8.5	10.9	13.6
		kW	2.5	3.2	4.0
Elektriksel Paramet.	Güç beslemesi	Ph/V/Hz	1/220-230/50/60	1/220-230/50/60	1/220-230/50/60
Performans	Hava akımı (H)	m³/h	750/650/550	750/650/550	750/650/550
	Ses basınç seviyesi (H/M/L)	dB(A)	38/35/33	38/35/33	40/37/35
	Ses güç seviyesi (H/M/L)	dB(A)	51/48/46	51/48/46	53/50/48
	Kurulum	Dış boyutlar (G/D/Y)	mm	1116/221/624	1116/221/624
Sevkiyat boyutları (G/D/Y)		mm	1425/315/685	1425/315/685	1425/315/685
Net/Sevkiyat ağırlığı		kg	29/37	29/37	29/37
Soğutucu sıvı borusu		mm	6.35	6.35	6.35
Soğutucu gaz borusu		mm	9.52	9.52	12.7
Statik Basınç		Pa	0/30	0/30	0/30
Kumanda	Kablolu (Opsiyonel)	/	HW-BA101ABT	HW-BA101ABT	HW-BA101ABT
		/	YR-E16B	YR-E16B	YR-E16B
		/	HW-BA116ABK	HW-BA116ABK	HW-BA116ABK
		/	YR-E17A	YR-E17A	YR-E17A
	Kablosuz (Opsiyonel)	/	YR-HRS01	YR-HRS01	YR-HRS01

Model/İç ünite			SGM045BFPROX	SGM056BFPROX	SGM071BFPROX
Kapasite	Soğutma	kBtu/h	15.3	19.1	24.2
		kW	4.5	5.6	7.1
	Isıtma	Btu/h	17.1	21.5	27.3
		kW	5.0	6.3	8.0
Elektriksel Paramet.	Güç beslemesi	Ph/V/Hz	1/220-230/50/60	1/220-230/50/60	1/220-230/50/60
Performans	Hava akımı (H)	m³/h	950/830/720	950/830/720	950/830/720
	Ses basınç seviyesi (H/M/L)	dB(A)	40/37/35	42/39/36	42/39/36
	Ses güç seviyesi (H/M/L)	dB(A)	53/50/48	55/52/49	55/52/49
	Kurulum	Dış boyutlar (G/D/Y)	mm	1116/221/624	1116/221/624
Sevkiyat boyutları (G/D/Y)		mm	1425/315/685	1425/315/685	1425/315/685
Net/Sevkiyat ağırlığı		kg	31/39	31/39	31/39
Soğutucu sıvı borusu		mm	6.35	6.35	9.52
Soğutucu gaz borusu		mm	12.7	12.7	15.88
Statik Basınç		Pa	0/30	0/30	0/30
Kumanda	Kablolu (Opsiyonel)	/	HW-BA101ABT	HW-BA101ABT	HW-BA101ABT
		/	YR-E16B	YR-E16B	YR-E16B
		/	HW-BA116ABK	HW-BA116ABK	HW-BA116ABK
		/	YR-E17A	YR-E17A	YR-E17A
	Kablosuz (Opsiyonel)	/	YR-HRS01	YR-HRS01	YR-HRS01

KONSOL TİPİ



YR-E16B

- Üst ve alttan hava boşaltma
- Kompakt tasarım ve az yer kaplama
- Sessiz çalışma

Teknik Özellikler

Model/İç ünite		SGM015COPROX		SGM022COPROX		SGM028COPROX	
Kapasite	Soğutma	kBtu/h	5.1	7.5	9.5		
		kW	1.5	2.2	2.8		
	Isıtma	Btu/h	5.8	8.5	10.9		
		kW	1.7	2.6	3.2		
Elektriksel Paramet.	Güç beslemesi	Ph/V/Hz	1/220-230,50/60	1/220-230,50/60	1/220-230,50/60		
Performans	Hava akımı (H)	m³/h	540/460/390/310/270	540/460/390/310/270	540/460/390/310/270		
	Ses basınç seviyesi (H/M/L)	dB(A)	45/42/38/33/30	45/42/38/33/30	45/42/38/33/30		
	Ses güç seviyesi (H/M/L)	dB(A)	58/55/52/48/45	58/55/52/48/45	58/55/52/48/45		
Kurulum	Dış boyutlar (G/D/Y)	mm	700/210/600	700/210/600	700/210/600		
	Sevkiyat boyutları (G/D/Y)	mm	783/303/695	783/303/695	783/303/695		
Kurulum	Net/Sevkiyat ağırlığı	kg	15.2/18.7	15.2/18.7	15.2/18.7		
	Soğutucu sıvı borusu	mm	6.35	6.35	6.35		
	Soğutucu gaz borusu	mm	12.7	12.7	12.7		
Kumanda	Kablolu (Opsiyonel)	/	YR-E17A	YR-E17A	YR-E17A		
	Kablosuz (Opsiyonel)	/	YR-HRS01	YR-HRS01	YR-HRS01		

Model/İç ünite		SGM036COPROX		SGM045COPROX		SGM056COPROX	
Kapasite	Soğutma	kBtu/h	12.3	15.3	17		
		kW	3.6	4.5	5		
	Isıtma	Btu/h	13.6	17	18.5		
		kW	4	5	5.5		
Elektriksel Paramet.	Güç beslemesi	Ph/V/Hz	1/220-230,50/60	1/220-230,50/60	1/220-230,50/60		
Performans	Hava akımı (H)	m³/h	580/500/420/350/270	620/540/460/390/270	620/540/460/390/270		
	Ses basınç seviyesi (H/M/L)	dB(A)	47/44/40/36/30	48/45/42/38/30	48/45/42/38/30		
	Ses güç seviyesi (H/M/L)	dB(A)	60/57/54/51/47	61/58/55/42/48	61/58/55/42/48		
Kurulum	Dış boyutlar (G/D/Y)	mm	700/210/600	700/210/600	700/210/600		
	Sevkiyat boyutları (G/D/Y)	mm	783/303/695	783/303/695	783/303/695		
Kurulum	Net/Sevkiyat ağırlığı	kg	15.2/18.7	15.2/18.7	15.2/18.7		
	Soğutucu sıvı borusu	mm	6.35	6.35	6.35		
	Soğutucu gaz borusu	mm	12.7	12.7	12.7		
Kumanda	Kablolu (Opsiyonel)	/	YR-E17A	YR-E17A	YR-E17A		
	Kablosuz (Opsiyonel)	/	YR-HRS01	YR-HRS01	YR-HRS01		

DUVAR TİPİ



HW-BA116ABK



YR-E16B

- Stil sahibi tasarım ve LED ekran
- Bütünleşik EEV, kolay kurulum
- Negatif iyon
- Motorlu yatay flap

Teknik Özellikler

Model/İç ünite			SGM015HWPROX	SGM022HWPROX	SGM028HWPROX	SGM036HWPROX	SGM045HWPROX
Kapasite	Soğutma	kBtu/h	5.1	7.5	9.5	12.3	15.3
		kW	1.5	2.2	2.8	3.6	4.5
	Isıtma	Btu/h	5.8	8.5	10.9	13.6	17.1
		kW	1.7	2.5	3.2	4.0	5.0
Elektriksel Paramet.	Güç beslemesi	Ph/V/Hz	1/220-240/50/60	1/220-240/50/60	1/220-240/50/60	1/220-240/50/60	1/220-240/50/60
Performans	Hava akımı (H)	m ³ /h	500/430/370	550/480/420	600/530/470	630/560/500	800/720/650
	Ses basınç seviyesi (H/M/L)	dB(A)	33/31/29	35/31/29	36/31/29	37/33/29	39/36/34
	Ses güç seviyesi (H/M/L)	dB(A)	49/46//41	50/47/42	52/48/44	54/51/50	56/53/51
Kurulum	Dış boyutlar (G/D/Y)	mm	855/200/280	855/200/280	855/200/280	855/200/280	1115/243/336
	Sevkiyat boyutları (G/D/Y)	mm	954/279/355	954/279/355	954/279/355	954/279/355	1206/342/418
	Net/Sevkiyat ağırlığı	kg	9.9/12	9.9/12	9.9/12	9.9/12	15.8/18.9
	Soğutucu sıvı borusu	mm	6.35	6.35	6.35	6.35	6.35
	Soğutucu gaz borusu	mm	9.52	9.52	9.52	12.7	12.7
Kumanda	Kablolü (Opsiyonel)	/	HW-BA101ABT	HW-BA101ABT	HW-BA101ABT	HW-BA101ABT	HW-BA101ABT
		/	YR-E16B	YR-E16B	YR-E16B	YR-E16B	YR-E16B
		/	YR-E17A	YR-E17A	YR-E17A	YR-E17A	YR-E17A
		/	HW-BA116ABK	HW-BA116ABK	HW-BA116ABK	HW-BA116ABK	HW-BA116ABK
	Kablosuz (Opsiyonel)	/	YR-HRS01	YR-HRS01	YR-HRS01	YR-HRS01	YR-HRS01

Model/İç ünite			SGM056HWPROX	SGM071HWPROX	SGM080HWPROX	SGM090HWPROX
Kapasite	Soğutma	kBtu/h	19.1	24.2	27.3	30.7
		kW	5.6	7.1	8.0	9.0
	Isıtma	Btu/h	21.5	27.3	30.7	34.1
		kW	6.3	8.0	9.0	10.0
Elektriksel Paramet.	Güç beslemesi	Ph/V/Hz	1/220-240/50/60	1/220-240/50/60	1/220-240/50/60	1/220-240/50/60
Performans	Hava akımı (H)	m ³ /h	920/800/720	1010/920/800	1500/1400/1300	1600/1500/1400
	Ses basınç seviyesi (H/M/L)	dB(A)	40/39/35	44/40/36	48/43/40	49/44/41
	Ses güç seviyesi (H/M/L)	dB(A)	57/54/52	58/56/54	60/57/53	61/58/54
Kurulum	Dış boyutlar (G/D/Y)	mm	1115/243/336	1115/243/336	1316/270/365	1316/270/365
	Sevkiyat boyutları (G/D/Y)	mm	1206/342/418	1206/342/418	1403/384/463	1403/384/463
	Net/Sevkiyat ağırlığı	kg	15.8/18.9	15.8/18.9	21.8/26.3	21.8/26.3
	Soğutucu sıvı borusu	mm	6.35	9.52	9.52	9.52
	Soğutucu gaz borusu	mm	12.7	15.88	15.88	15.88
Kumanda	Kablolü (Opsiyonel)	/	HW-BA101ABT	HW-BA101ABT	HW-BA101ABT	HW-BA101ABT
		/	YR-E16B	YR-E16B	YR-E16B	YR-E16B
		/	YR-E17A	YR-E17A	YR-E17A	YR-E17A
		/	HW-BA116ABK	HW-BA116ABK	HW-BA116ABK	HW-BA116ABK
	Kablosuz (Opsiyonel)	/	YR-HRS01	YR-HRS01	YR-HRS01	YR-HRS01



KONTROL SİSTEMLERİ

Kullanıcı dostu yönetim kontrol çözümü

Entegre yönetim

Kullanışlı ve etkin Sigma kumandalar tek sistemde super match ve PRO X'in birlikte yönetilmesini sağlayarak büyük ile orta boyutlu binaları daha iyi yönetmenizi sağlar.

Bina yönetimi

Mükemmel bina yönetim sistemi, klima ünitelerinizin daha iyi yönetilmesi için profesyonel ve güvenilir hizmet sağlar.

Akıllı yönetim

"Sigma Smart AC" size akıllı ve kişiselleştirilmiş bir deneyim sunar.

Uygulamalar

Sigma kumanda ürünleri küçük, orta ve büyük ölçekli ticari projeler için size mükemmel çözümü sağlar.

Kablosuz kumanda

Kablolu kumanda

Wi-Fi kontrolü

Merkezi kumanda

Merkezi kumanda

BMS



Bireysel Kumanda

Bireysel kontrol sisteminde klimaların kolay ve akıllı bir şekilde kontrol edilmesini sağlayan çeşitli kablolu ve kablosuz kumandalar vardır. Klima yönetiminize en uygun olanı seçebilirsiniz.

**YR-HRS01**

- Açık/kapalı, mod, fan hızı, sıcaklık ayarı, salınım
- Turbo, sessiz
- Akıllı güçlü kaset için bireysel klape kontrolü
- Saat ve zamanlayıcı
- Takip et/bırak fonksiyonu
- Santigrat/Fahrenheit

Bireysel Kumanda

YR-E16B



- Renkli ekran
- Açık/kapalı, mod, fan hızı, sıcaklık ayarı, salınım
- Bireysel ve grup kontrolü (maks. 16 iç ünite)
- Fahrenheit/santigrat seçimi, hassasiyet $\pm 0.5^{\circ}\text{C}$ ($\pm 1^{\circ}\text{F}$)
- Haftalık zamanlayıcı
- 4 yöne yuvarlak kaset için bireysel kanat kontrolü
- Statik basınç ayarı

HW-BA116ABK



- Alternatif akım
- Temel fonksiyonlar, açma/kapama, mod, fan hızı, sıcaklık
- Bireysel ve grup kontrolü (maks. 16 iç ünite)
- Basit ve akıllı tasarım, 86*86*14.80 mm
- Kablosuz kumanda sinyalini alabilir

RE-01/02



- Kızıl ötesi sinyal alıcısı
- Kanal tipi iç ünite uzaktan kumandası
- Model seçimi kanal iç üniteye bağlıdır

Wi-Fi modülü (KZW-W001)



- Uzaktan kumanda, açık/kapalı, mod, fan hızı, sıcaklık ayarı, salınım
- Bireysel kontrol
- Haftalık zamanlayıcı
- Bazı iç ünitelerde bir YCJ-A002 gerekir

Merkezi kumanda Wi-Fi modülü (HI-WA164DBI)



- Açma/kapama, mod ayarı, fan hızı ve sıcaklık ayarı
- Haftalık program
- 8 grup ve 64 iç üniteye kadar bağlantı yapılabilir

Merkezi Kumanda

Merkezi kumanda sistemi klimanızı bireysel olarak, gruplar veya zonlar halinde yönetirken size akıllı ve kullanışlı bir deneyim sunar. Klima yönetiminizi mükemmelleştirmeniz için çeşitli kumandalar kullanılabilir.



HC-SA164DBT



YCZ-A004

Merkezi Kumanda



HC-SA164DBT

Bireysel kontrol, merkezi kontrol (maks. 64 iç ünite)

5 inç TFT LCD dokunmatik aydınlatmalı ekran

Haftalık zaman

İç ünite bilgilerini düzenleme

Gemiş hata yedekleme

Her PRO X sistemi için bir HA-MA164AD ile birlikte kullanılmalıdır (maks. 32 set)

HC-SA164DBT sistem

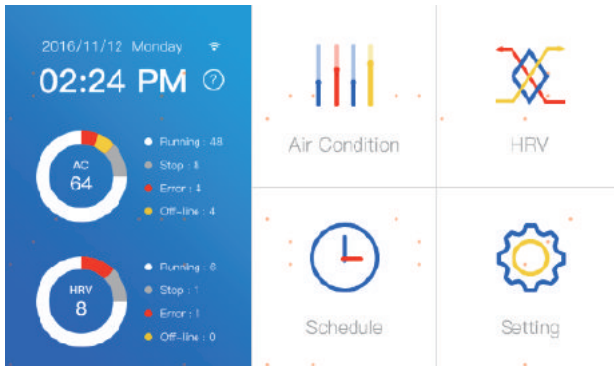
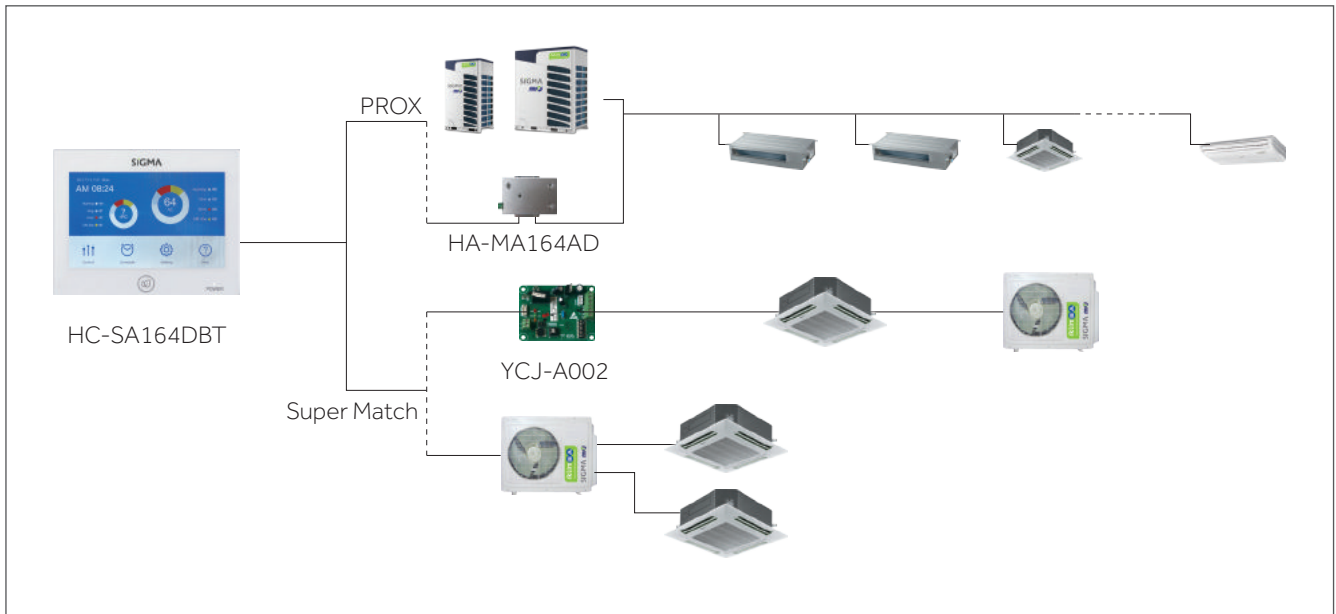

64 iç üniteye kadar izleme
IDU numarasını ve AÇIK/KAPALI durumunu gibi bütün IDU ekranlarının durumunu izleyebilir.
Hata IDU numarasını gösterebilir.



Ünite, grup, hepsi için programı ayarlar.
Zaman kontrolü eklenebilir, değiştirilebilir, silinebilir,
ünite kontrolü veya grup kontrolü yapılabilir,
hepsi birden açılıp kapatılabilir.

Merkezi Kumanda

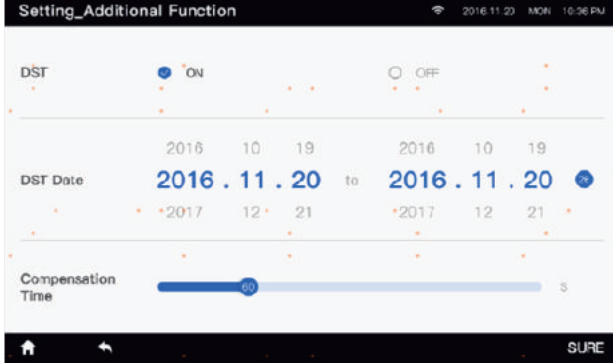

DST açar/kapatır
DST program ayarı
DST telafi ayarı

No.	User	AC	Temp.	Fans Speed	Trachea Temp.	Liquid pipe Temp.	Running Time	Error
01	User001	AC-001	26°F	High	24°F	24°F	15:36:55	5
02	User001	AC-002	26°F	High	24°F	24°F	15:36:55	2
03	User001	AC-003	26°F	High	24°F	24°F	15:36:55	5
04	User001	AC-004	26°F	High	24°F	24°F	15:36:55	5
05	User001	AC-005	26°F	High	24°F	24°F	15:36:55	3
06	User001	AC-006	26°F	High	24°F	24°F	15:36:55	-
07	User001	AC-007	26°F	High	24°F	24°F	15:36:55	1
08	User001	AC-008	26°F	High	24°F	24°F	15:36:55	2
09	User001	AC-009	26°F	High	24°F	24°F	15:36:55	-

Detaylı bilgiler gösterir
Ad, numara, sıcaklık, çalışma süresi ve hata kodu kontrolü

Room	Mode	Temp.	Set Temp.	Fan Speed	Control	Schedule
AC-001	Cooling	56°F	56°F	High	Centralize	Yes
AC-002	Cooling	56°F	56°F	High	Centralize	Yes
AC-003	Heating	56°F	56°F	High	Centralize	No
AC-004	Cooling	56°F	56°F	Low	Pr	
AC-005	Cooling	56°F	56°F	High	C	
AC-006	Heating	56°F	56°F	High	C	
AC-007	Cooling	56°F	56°F	Low	Pr	
AC-008	Auto	56°F	56°F	High	C	
AC-009	Cooling	56°F	56°F	High	C	

Arayüz ekran modu seçimi, liste veya ikon, hepsi açık, hepsi kapalı, hepsini kontrol etme

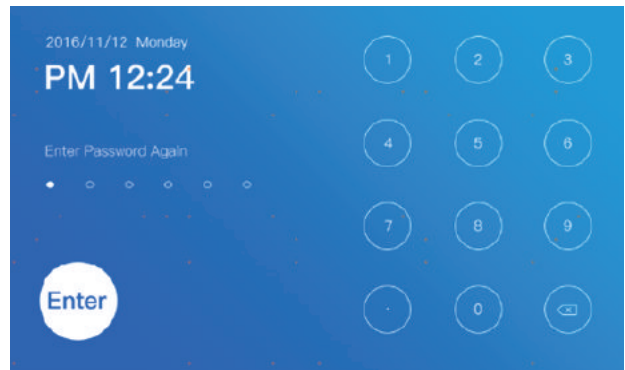

Kullanıcı talebine göre şifre ayarlanması

Merkezi Kumanda



YCZ-A004

- Bireysel kontrol, grup kontrolü ve merkezi kontrol (maks. 256 iç ünite)
- 7 inç TFT LCD dokunmatik ekran, arka aydınlatmalı
- Haftalık zamanlayıcı
- İç ünite bilgilerini düzenleme
- Hata ekranı
- Her PRO X sistemi için bir HA-MA164AD ile birlikte kullanılmalıdır (maks. 32 set)

YCZ-A004 Sistemi

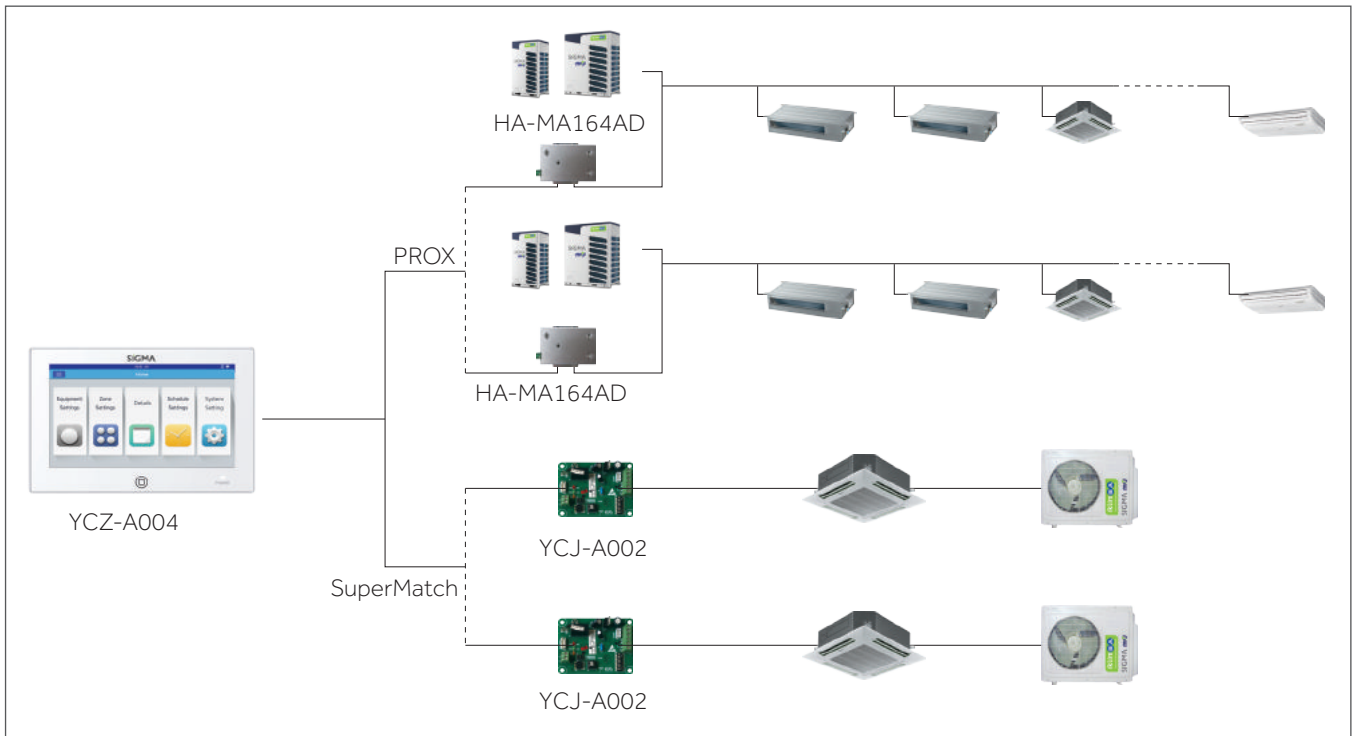

BMS

Bina yönetim modülleri klimaları bina yönetim sistemine entegre ederek büyük ticari alanlar için mükemmel bir çözüm sağlar.

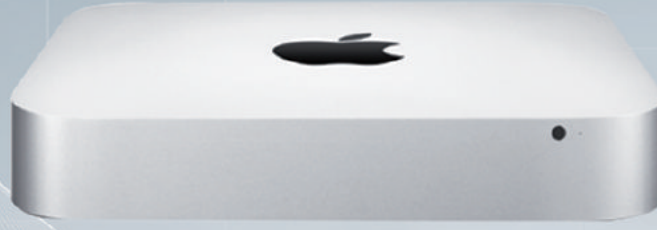
**HCM-03A****HCM-05/HCM-05A**

HCM-01A



- Yerel kontrol versiyonu, USB'yi RS-485'e dönüştürür
- Maksi. 400 iç ünite kontrol edilebilir
- Modbus rtu arayüzü
- Markanın yeni arayüz tasarımı
- Win 7 32 bits/64 bits, Win 8 Pro, Win 10 Pro
- Maksi. 32 sistem/dış ünite, her sistem ünitesi bir HA-MA164AD gerektirir
- Program ayarı
- Elektrik şarj raporu (IGU-02 kullanmalıdır)

HCM-01A Sistemi

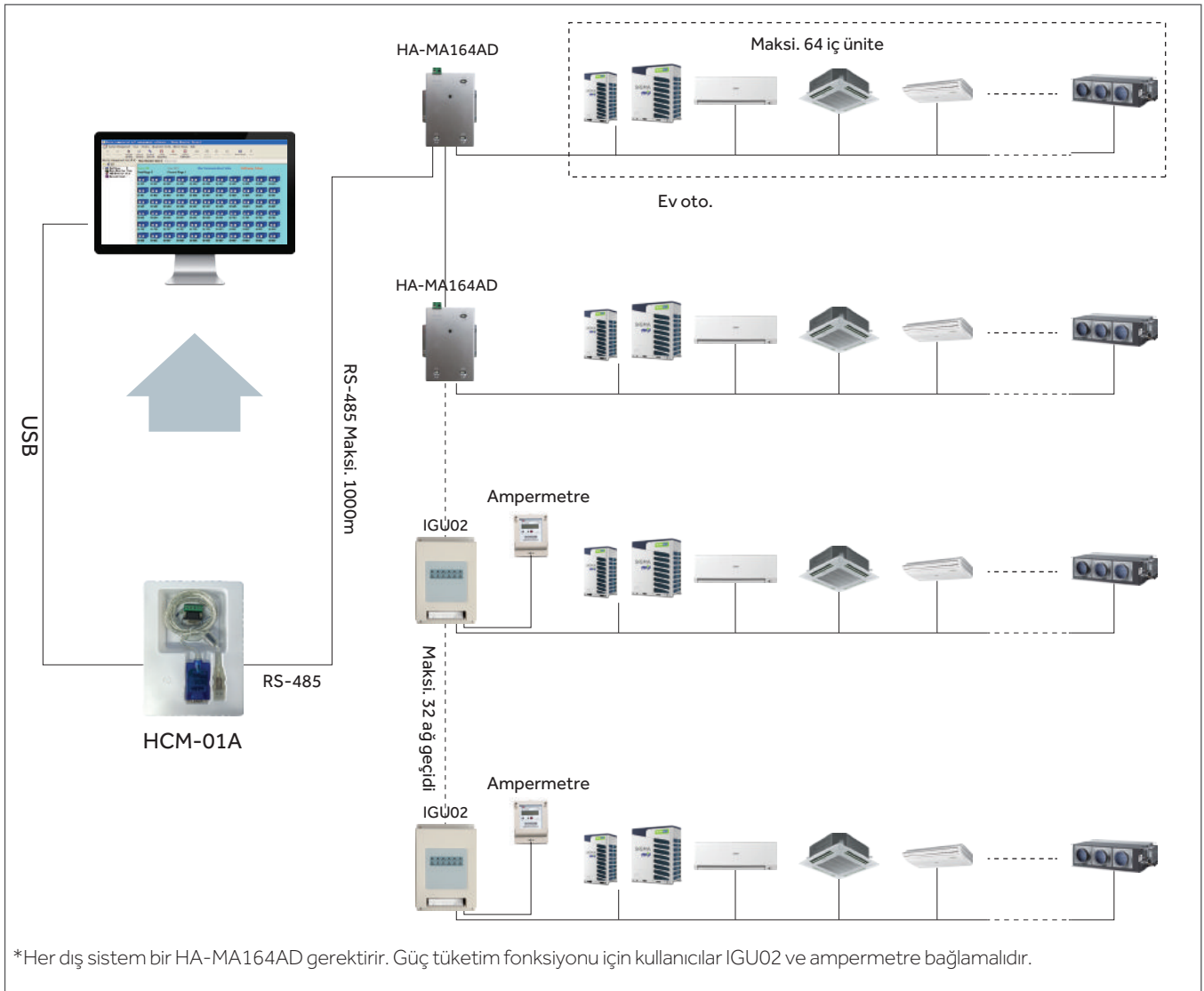

HCM-06/HCM-05A



- Uzaktan izleme versiyonu
- Üçüncü taraf arayüzü: BACnet ip
- Maks. 250 iç ünite HCM-06 ile ve 500 iç ünite HCM-05A ile kontrol edilebilir
- Maks. 32 sistem. Her sistem bir IGU02/HA-MA164AD gerektirir
- Maks. 64 sistem. HCM-05A için. Her sistem bir IGU02/HA-MA164AD gerektirir
- Çalışma durum ayarı ve izleme
- Program ayarı
- Farklı yetki seviyeleri olan çoklu kullanıcı yönetimi
- Elektrik şarj raporu (IGU-02 kullanmalıdır)
- Çalışma ve hata geçmişi kaydı
- Honeywell ile birlikte çalışan teknoloji

HCM-06 sistemi



Adaptör

Adaptörler klimaları çeşitli bina yönetim sistemlerine entegre etmek için kolay ve rahat bir yol sağlar. Büyük ticari projeler için idealdir.

**HA-MA164AD****IGU07****HA-AC-KNX-8/16/64**

Adaptör



HA-MA164AD

- Protokol adaptörü, ev oto. veriyolunu RS-485'e dönüştürür
- Ağ geçidi: modbus rtu
- Maksi. 64 iç ünite bir HA-MA164AD ile bağlanabilir
- Merkezi kumanda veya BMS sistemine bağlanırken her PRO X sistemi bir HA-MA164AD gerektirir

Modbus model no.	Kontrol edilen İÜ sayısı	Kurulum yöntemi	Uyumlu DÜ tür
HA-MA164AD	64	DÜ dışı	Yandan ve üstten
HA-MB164AD	64	İÜ içi	Boşaltmalı DÜ üstten

IGU07



- Protokol adaptörü, modbus rtu'yu lonworks'e dönüştürür
- Her sistem bir IGU07+ HA-MA164AD gerektirir
- Maksi. 32 iç ünite bir sistemde bağlanabilir
- Dış 24V DC güç beslemesi gerekir

LonWorks sistemi

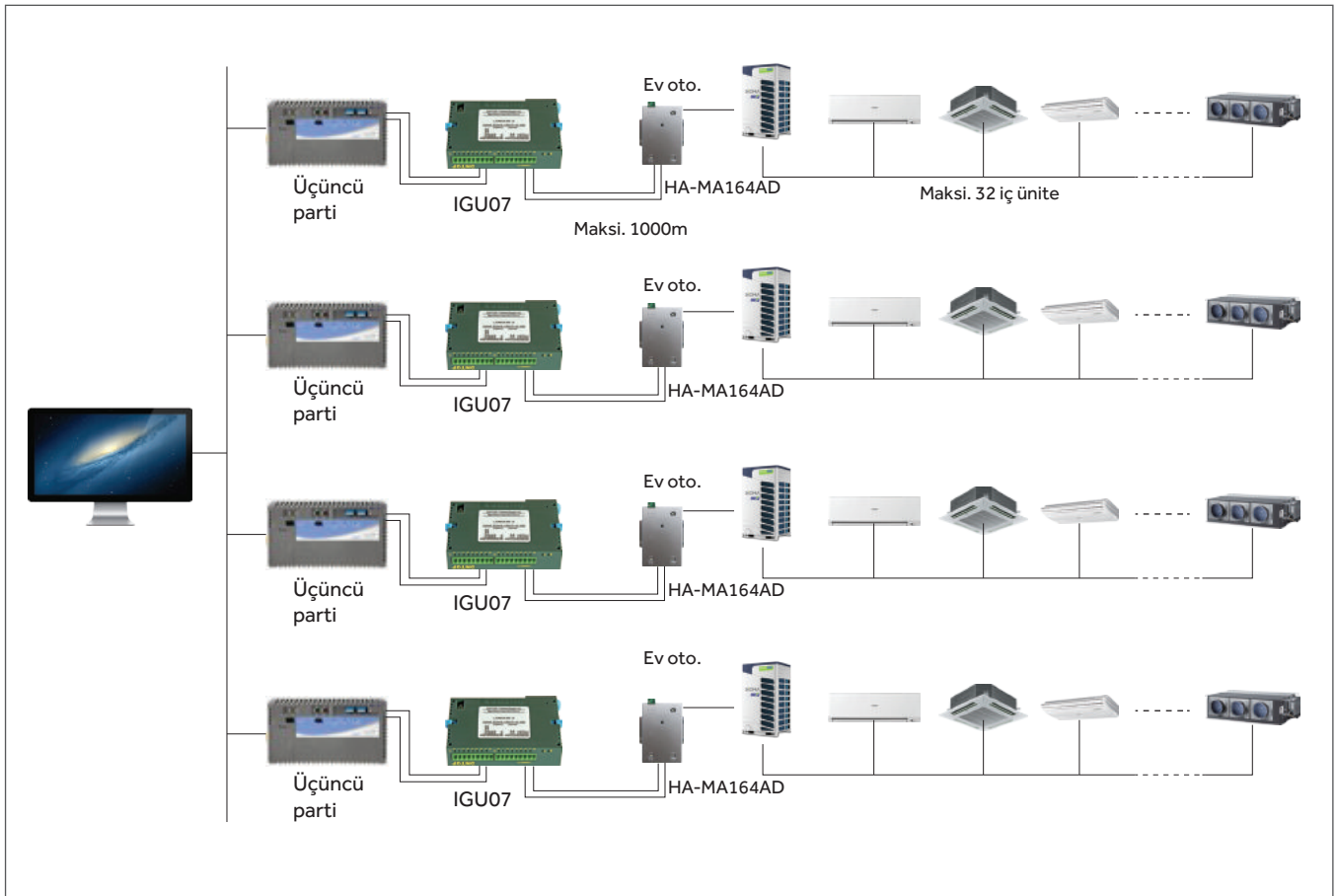

Adaptör**HCM-04**

- BACnet ağ geçidi, modbus rtu'yu BACnet ip'ye dönüştürür
- Maksi. 62 iç üniteler/2 sistem kontrol edilebilir
Sistem maksi. 31 iç üniteyi kontrol edebilir
- Her dış sistem için IGU02 gerekir

**HA-AC-KNX-8/16/64**

- KNX ağ geçidi
- Modbus'ı KNX'e dönüştürür
- Maksi. 8/16/64 iç ünite bir sisteme bağlanabilir
Her sistem bir KNX ağ geçidi + HA-MA164AD gerektirir

**IGU02**

- Protokol adaptörü, ev oto. veriyolunu modbusa dönüştürür
- BMS ile eşleşir (HCM-01A,03A,05,05A)
Her sistem bir IGU02 gerektirir
- Maksi. 40 iç ünite bir IGU02 ile bağlanabilir
- Elektrik veri toplama, hesaplama, tahsis ve depolaması

PRO X İç Üniteler için Kumanda Eşleşme Tablosu

Görsel	Seri	Model			
			YR-HRS1	HW-BA116ABK	YR-E16B
	1 Yöne Kaset	SGM**C1PROX	▲	▲	▲
	2 Yöne Kaset	SGM**C2PROX	▲	▲	▲
	4 Yöne Mini Kaset	SGM**CCPROX			▲
	4 Yöne Dairesel Üflemlili Kaset	SGM**K4PROX			▲
	4 Yöne Kaset	SGM**C4PROX	▲	▲	▲
	Dönüştürülebilir Tavan Tipi	SGM**FCPROX	▲	▲	▲
	Düşük ESP İnce Kanallı	SGM**SDPROX	▲		▲
	Düşük ESP İnce Kanallı	SGM**SDPROX	▲	▲	▲
	Orta ESP Kanallı	SGM**MDPROX	▲	▲	▲
	Yüksek ESP Kanallı	SGM**HSPROX	▲	▲	▲
	Yüksek Duvar (N platformu)	SGM**HWPROX	▲	▲	▲
	Konsol	SGM**COPROX	▲		▲
	Döşeme Tipi	SGM**BFPROX	▲	▲	▲

▲ Kumandalar iç üniteyle eşleşebilir

SIGMA



iklimsa.com | 0850 222 55 46

38.YIL

**DÜNYA
MARKALARI**

500 FAZLA SATIŞ
VE SERVİS AĞI



Sürekli ürün geliştirme politikamızın bir sonucu olarak, tüm teknik özelliklerde haber vermeksizin değişiklik yapma hakkımız saklıdır.

Baskı Tarihi: Temmuz 2023